

## INSTALLATION

Read the document VOT100 before installation!



**Note!** This product may only be installed or maintained by a qualified electrician! Never open the luminaire if it is connected to mains!

A maintained or a non-maintained emergency or exit luminaire (depending of the luminaire version).

- Strip off 6 mm of the supply cable (1,5 mm<sup>2</sup> - 2,5 mm<sup>2</sup>) wire coating.
  - Open the four screws (**Image 1**)
  - Open the luminaire by prying the clamps open carefully with a screw driver (**Image 2**)
  - Set the address and/or the Local Controller function for the addressable centrally supplied luminaires (see document **VOT100** for details).
  - Locate the pre-thinned areas for the supply cable holes. Puncture a hole in selected supply cable hole(s) with a flat-headed screw driver, and pry the hole open with needle nose pliers. If necessary, clean the edges of the hole carefully with a knife (**Image 3**)
  - Cut or puncture a hole in the rubber seal. The hole should be smaller than the diameter of the supply cable. Push the rubber seal into the supply cable hole, and pull the supply cable through the rubber seal (**Image 4**)
  - Connect the supply cable to the connector on the back plate, according to the markings on the sticker. The connector has additional slots for the power out cable (**Image 5**)
  - Attach the mounting frame of luminaire to the installation surface with 2-4 screws. Note that the pictogram only fits one way to the luminaire, it cannot be turned. Make sure the back plate is attached correctly!
- Steps 9, 10 and 11 only for Exit Luminaires:
- Open the luminaire's diffuser by prying the clamps open carefully with a screw driver (**Image 7**)
  - Insert the pictogram by sliding it into the plastic cover. Place the cover back on the luminaire, until you hear a click (**Image 8**)
  - If the Exit Luminaire has a downlight (models ...E), make sure the pictogram is right way around (**Image 9**)
  - For Exit Luminaires with a Light Plate (TWT/S/Y31...): Push the metal plate holders in their place (**Images 10 -11**). Insert light plate, and attach it to the plate holders with screws (**Image 12**)
  - Check which side of the luminaire has the connector on it (**Image 14**). Put the plastic clips in their places from the other side, so that the connector's side of the luminaire is still open (**Image 13**). Now, close the luminaire carefully, making sure that all three pins go into the connector (**Image 14**). Then push the cover in its place, until you hear a click. Tighten all the four screws 1 Nm (which were opened in **step 2**).

## ASENNUS

Lue dokumentti VOT100 ennen asennusta!



**Huom!** Tuotteen asennuksen ja huollon saa suorittaa vain sähköalan ammattitaitoinen henkilö! Älä koskaan avaa valaisinta jos se on jännitteellinen!

Ajoittain toimiva tai jatkuvatoiminen turva- tai opastevalaisin (valaisinmallista riippuen).

- Kuori syöttökaapelin (1,5 mm<sup>2</sup> - 2,5 mm<sup>2</sup>) johtimet 6 mm matkalta.
  - Avaa neljä ruuvia (**Kuva 1**)
  - Avaa valaisin vääntämällä muovikiinnikkeet varovasti auki ruuvimeisselillä (**Kuva 2**)
  - Aseta osoitteellisille keskusakusto-valaisimelle osoite ja/tai Tilavahtitoiminto (katso lisätiedot dokumentista **VOT100**).
  - Paikanna kaapelin läpivientiä varten ohennetut kohdat. Puhkaise reikä tai reiät valitsemiisi läpivientikohtiin ruuvimeisselillä, ja väännä läpivientireikä auki kärkipihdeillä. Mikäli tarpeen, siisti reiän reunat varovasti veitsellä (**Kuva 3**)
  - Leikkaa tai reiitä läpivientikumiiin reikä. Reiän tulisi olla pienempi kuin syöttökaapelin paksuus. Paina tiiviste paikalleen, ja vedä syöttökaapeli läpivientikumiiin läpi (**Kuva 4**)
  - Kiinnitä syöttökaapeli taustarunkoon liittimeen liittimen merkintöjen mukaisesti. Liittimessä on paikat myös virranottojohdolle (**Kuva 5**)
  - Kiinnitä valaisimen taustalevy asennuspintaan 2-4 ruuvilla. Huomaa, että opasteen voi kiinnittää valaisimeen vain yhdensuuntaisesti, sitä ei voi kääntää. Ole siis tarkka, että kiinnität taustan oikein päin.
- Kohdat 9, 10 ja 11 vain opastevalaisimille:
- Irroita valaisimen kupu vääntämällä muovikiinnikkeet varovasti auki ruuvimeisselillä (**Kuva 7**)
  - Laita opastelevy paikalleen liu'uttamalla se kirkkaan muovikuvun sisään. Paina kupu paikalleen kunnes se naksahtaa kiinni (**Kuva 8**)
  - Jos opastevalaisimessa on alas-valo (mallit ...E), varmista että opaste on oikein päin (**Kuva 9**)
  - Jos valaisimessa on valolevy (mallit TWT/S/Y31...): Paina metalliset valolevyn pidikkeet paikoilleen (**Kuvat 10 - 11**). Laita valolevy paikalleen ja kiinnitä se ruuveilla (**Kuva 12**).
  - Katso, kummalla puolella valaisinta virtaliitin on (**Kuva 14**). Laita valaisimen kannen muoviklipsit paikalleen toiselta puolelta, niin että valaisimen se puoli jolla liitin on, on vielä auki (**Kuva 13**). Sulje sitten valaisin varovasti niin, että elektroniikkayksikön kaikki kolme pinniä menevät liittimeen (**Kuva 14**). Paina kansi kiinni, kunnes kuulet naksahduksen. Kiristä kaikki neljä ruuvia 1 Nm (ruuvit, jotka irroitettiin **kohdassa 2**).

## INSTALLATION

Läs document VOT100 innan montering!



**Obs!** Endast en fackman i elbranschen får installera och underhålla produkten! Öppna aldrig armaturen om den är ansluten till elnätet!

En nödbelysnings- eller utrymningsarmatur med beredskapsdrift eller permanentdrift (beroende på armaturtypen).

1. Skala 6 mm av kabelns (1,5 mm<sup>2</sup> - 2,5 mm<sup>2</sup>) överdrag.
2. Öppna fyra skruvar (**Bild 1**)
3. Losgör armaturen med att vrida plastfäster öppet med en skruvmejsel (**Bild 2**)
4. Ställ in adress och/eller Lokalvaktfunktion (se document **VOT100** för detaljer) för de centralmatade adresserbara armaturer.
5. Lokalisera de i förhand tunnade plats för att genomdra kabeln. Bryt et hål eller flera hål i nödvändiga i förhand avtunnade genomdragplats/er med en skruvmejsel. Vänd hålet öppet med hjälp av tång. Om det behövs, snygga hålets kanter försiktigt med en kniv (**Bild 3**)
6. Skär eller bryt ett hål i gummiproppen. Hålet borde vara mindre än strömkabelns tjocklek. Dra strömkabeln genom gummiproppen och tryck proppen i sin plats (**Bild 4**).
7. Fäst strömkabeln i anslutningen i bakgrundsskärmen enligt de märkningar i anslutningen. I anslutningen finns det också platser för strömuttagningskabeln (**Bild 5**)
8. Fäst armaturens monteringsram med 2-4 skruv. Observera, att piktogrammen kan fästas i armaturen bara enkelriktad, den går inte att vändas. Var alltså säker på att du monterar ramen på riktigt sätt.

Punkt 9, 10 och 11 gäller endast hänvisningsarmaturer:

9. Vrid plastfäster med en skruvmejsel och losgör armaturens kåpa (**Bild 7**)
10. Sätt in piktogrammet med att glida det in i den klara plastikkåpan. Tryck plastikkåpan på sin plats tills du hör en klick. (**Bild 8**)
11. Om hänvisningsarmaturen har LEDs som lyser golvytan (modeller ...**E**), se till att piktogrammen ligger åt rätt håll (**Bild 9**)
12. Om hänvisningsarmaturen har en piktogramskylt i plexiglas (TWT/S/Y31...), tryck skylthållaren av metall till sina platser (**Bilder 10 - 11**). Montera piktogramskylten och fastgör den till skylthållaren med skruvar (**Bild 12**).
13. Kolla på vilken sidan av armaturen ligger anslutningstycken (**Bild 14**). Sätt lockens plastikklipsar på plats på den andra sidan, så att den sidan där anslutningstycken ligger är öppet (**Bild 13**). Stäng efteråt armaturen försiktigt så att alla tre pinnar slider in till anslutningsstycken (**Bild 14**). Tryck locken i sin plats tills du hör en klick. Spänn alla fyra skruvar 1 Nm (de skruvar som lösgjordes i **punkt 2**).

## INSTALLATION

Lesen Sie vor der Installation das Dokument VOT100!



**Hinweis!** Dieses Produkt darf nur von einem qualifizierten Elektriker installiert oder gewartet werden! Öffnen Sie niemals die Leuchte, wenn die Leuchte an das Stromnetz angeschlossen ist!

Dauer- oder Bereitschaftsschaltung, Sicherheits- oder Rettungszeichenleuchte (in Abhängigkeit der Leuchtenversion)

1. Ziehen Sie sechs Millimeter des Kabelmantels des Versorgungskabels (1,5-2,5 Quadratmillimeter) ab.
2. Öffnen Sie die vier Schrauben (**Bild 1**).
3. Öffnen Sie die Leuchte, indem Sie die Klemmen vorsichtig mit einem Schraubenzieher öffnen (**Bild 2**).
4. Stellen Sie die Adresse und/oder die Funktion des Local Controllers für die adressierbaren Systemleuchten ein (siehe Dokument **VOT100** für weitere Details).
5. Lokalisieren Sie die vorverdünnten Bereiche für die Öffnungen des Versorgungskabels. Stechen Sie mit einem Flachkopfschraubenzieher ein Loch in die ausgewählten Öffnungen des Versorgungskabels und öffnen Sie das Loch mit einer Spitzzange. Reinigen Sie den Rand der Öffnung im Bedarfsfall vorsichtig mit einem Messer (**Bild 3**).
6. Schneiden oder stechen Sie ein Loch in die Gummidichtung. Das Loch sollte kleiner sein als der Durchmesser des Versorgungskabels. Drücken Sie die Gummidichtung in die Öffnung des Versorgungskabels und ziehen Sie das Versorgungskabel durch die Gummidichtung (**Bild 4**).
7. Schließen Sie das Versorgungskabel gemäß den Markierungen auf dem Aufkleber an den Anschluss der Rückwand an. Der Anschluss weist zusätzliche Steckplätze für das Ausgangskabel auf (**Bild 5**).
8. Befestigen Sie den Montagerahmen der Leuchte mit zwei bis vier Schrauben an der Montagefläche. Beachten Sie, dass das Piktogramm nur auf eine Weise auf die Leuchte passt und nicht gedreht werden kann. Stellen Sie sicher, dass die Rückwand korrekt befestigt ist!

Die Schritte 9, 10 und 11 gelten nur für Rettungszeichenleuchten:

9. Öffnen Sie den Verteiler der Leuchte, indem Sie die Klemmen vorsichtig mit einem Schraubenzieher öffnen (**Bild 7**).
10. Setzen Sie das Piktogramm ein, indem Sie es in die Kunststoffabdeckung schieben. Setzen Sie die Rückwand auf die Leuchte, bis Sie ein Klicken hören (**Bild 8**).
11. Wenn die Rettungszeichenleuchte eine Deckenleuchte ist (Modelle... **E**), muss sichergestellt werden, dass das Piktogramm korrekt platziert wurde (**Bild 9**).
12. Bei Rettungszeichenleuchten mit einer Leuchtplatte (TST/S/Y31...): Drücken Sie die Metallplattenhalterungen an ihren Sitz (**Bilder 10 bis 11**). Setzen Sie die Leuchtplatte ein und befestigen Sie sie mit Schrauben an den Plattenhalterungen (**Bild 12**).
13. Prüfen Sie, auf welcher Seite der Leuchte sich der Anschluss befindet (**Bild 14**). Setzen Sie von der anderen Seite die Kunststoffklammern in ihre Position ein, sodass die Seite des Anschlusses der Leuchte nach wie vor offen ist (**Bild 13**). Schließen Sie nun sorgfältig die Leuchte an und stellen Sie sicher, dass alle drei Stifte in den Anschluss hineingehen (**Bild 14**). Drücken Sie anschließend die Abdeckung in ihre Position, bis Sie ein Klicken hören. Ziehen Sie alle vier Schrauben (die bei **Schritt 2** geöffnet wurden) mit 1 Nm fest.

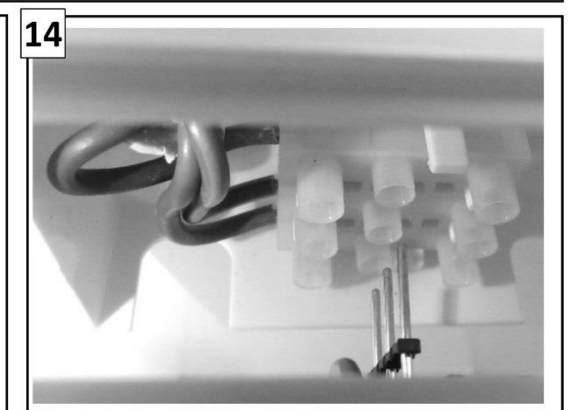
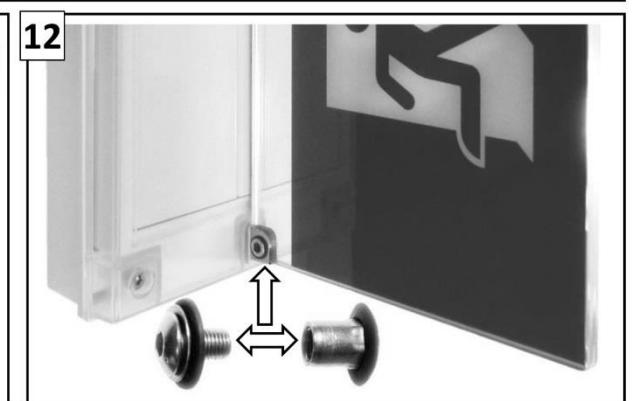
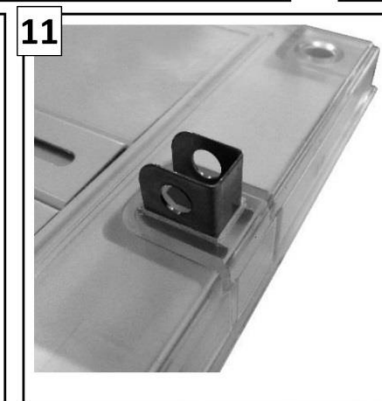
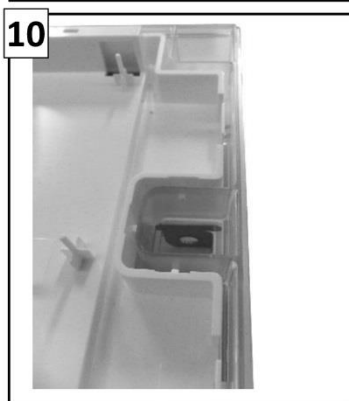
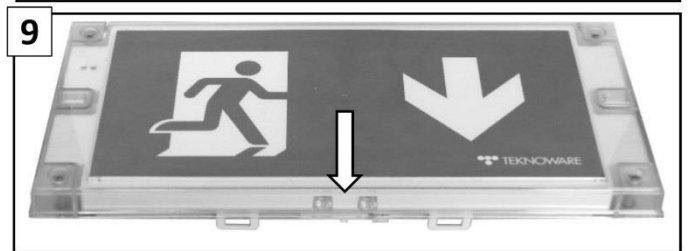
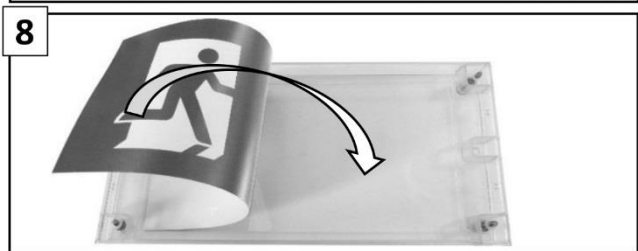
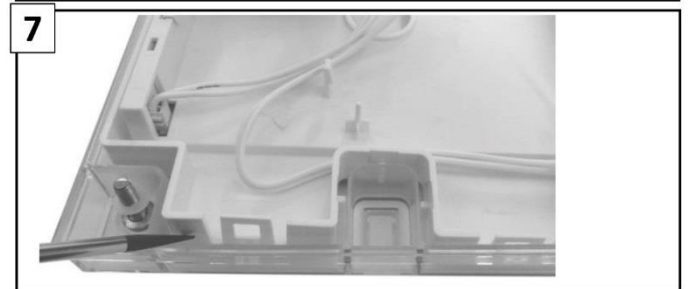
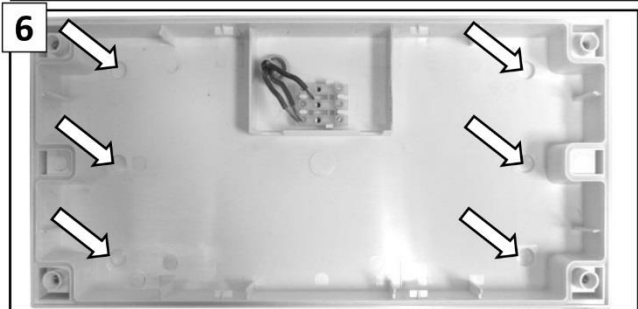
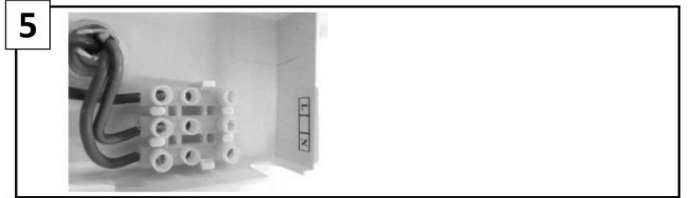
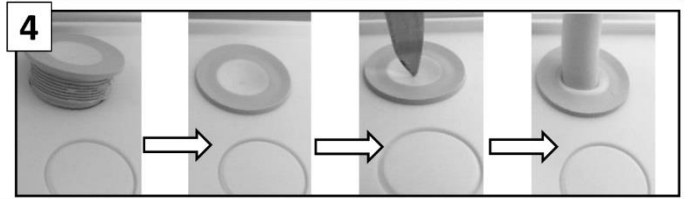
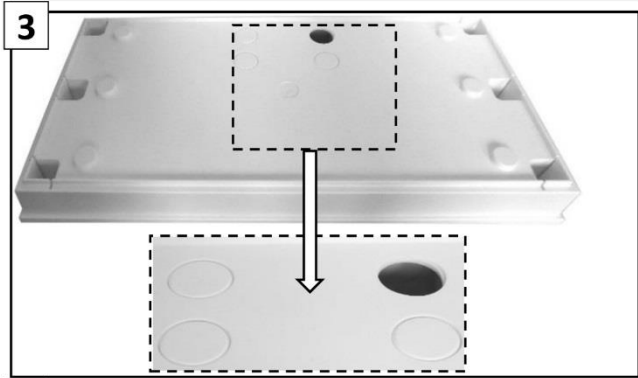
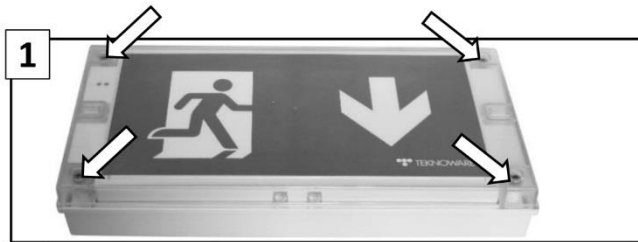

**TECHNICAL DATA / TEKNISET TIEDOT / TEKNISKA DATA / TECHNISCHE DATEN**

Insulation class / Suojausluokka / Skyddsklass / Isolationsklasse	II (230V) III (24 V)	II (230V) III (24 V)	II (230V) III (24 V)	II (230V) III (24 V)
Casing / Koteloointi / Kapsling / Gehäuse	IP65	IP65	IP65	IP65
Light source / Valonlähde / Ljuskälla / Leuchtkörper	LED (Light source is non-replacable)	LED (Valonlähdetä ei voi vaihtaa)	LED (Ljuskälla kan inte bytas ut)	LED (Der Leuchtkörper ist nicht austauschbar.)
Applicable European directives and standards	2004/108/EC, EMC directive 2006/95/EC, LVD directive EN 55015 EN 61547 EN 60598-2-22 EN 60598-1 EN1838	2004/108/EC, EMC direktiivi 2006/95/EC, LVD direktiivi EN 55015 EN 61547 EN 60598-2-22 EN 60598-1 EN1838	2004/108/EC, EMC direktiv 2006/95/EC, LVD-direktiv EN 55015 EN 61547 EN 60598-2-22 EN 60598-1 EN1838	2004/108/EG, EMC-Richtlinie 2006/95/EG, LVD-Richtlinie EN 55015 EN 61547 EN 60598-2-22 EN 60598-1 EN1838
Noudatettut EU-direktiivit ja -standardit				
Laktagna EU-direktiv och -standarder				
Anwendbare EU-Richtlinien und -Normen	NOTE: LVD directive applies only to luminaires using 230 V supply voltage.	HUOM: LVD-direktiivi koskee vain valaisimia joilla on 230 V syöttöjännite	OBS: LVD-direktivet gäller endast för armaturer som fungerar med 230 V matningsspänningen.	HINWEIS: Die LVD-Richtlinie gilt nur für Leuchten mit einer 230-V-Versorgungsspannung.

**MECHANICAL DIMENSIONS / MEKAANISET MITAT / MEKANISKA MÅTT / MECHANISCHE ABMESSUNGEN - (mm)**

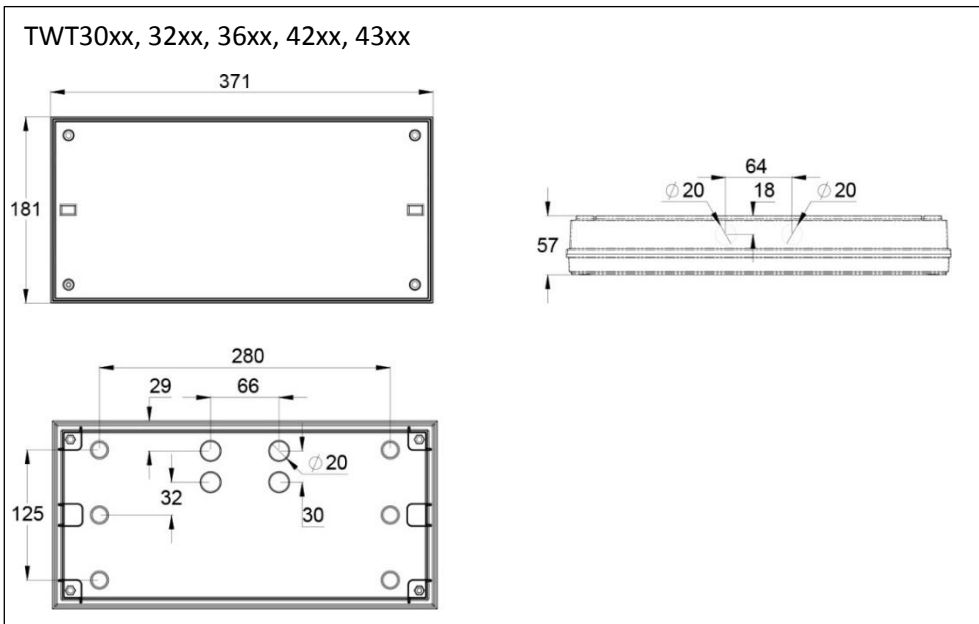

**LUMINAIRE TYPES / VALAISINMALLIT / BELYSNINGSARMATURTYP / LEUCHTENTYPEN**

Product code / Tuotekoodi / Produktkod / Produktcode	Supply voltage / Liitäntäjännite / Anslutningsspänning / Versorgungsspannung	Input power / Ottoteho / Mottagen effekt / Eingangsleistung	Nominal luminous flux / Nimellisvalovirta / Nominell ljuström / Nomineller Lichtstrom	Self-contained / Yksikkövalaisin / Enhetsarmatur / Eigenständig	Centrally supplied / Keskusjärjestelmä / Central system / Zentral versorgt	Tapsa Control	Aalto Control	Lumi Test	Temperature / Käyttölämpötila / Drifttemperatur / Temperatur
TWT3051WK	220-240 V, 50/60 Hz AC, DC	6VA/3W	-	-	X	X	-	-	-30...+50 °C
TWS3092WA	220-240 V, 50/60 Hz AC	4VA	-	X	-	-	X	X	-25...+35 °C
TWS3092WM	220-240 V, 50/60 Hz AC	4VA	-	X	-	-	-	X	-25...+35 °C
TWS3292WA	220-240 V, 50/60 Hz AC	3VA	94 lm	X	-	-	X	X	-25...+35 °C
TWS3292WM	220-240 V, 50/60 Hz AC	3VA	94 lm	X	-	-	-	X	-25...+35 °C
TWS3692WA	220-240 V, 50/60 Hz AC	3VA	93 lm	X	-	-	X	X	-25...+35 °C
TWS3692WM	220-240 V, 50/60 Hz AC	3VA	93 lm	X	-	-	-	X	-25...+35 °C
TWS4292WA	220-240 V, 50/60 Hz AC	3VA	90 lm	X	-	-	X	X	-25...+35 °C
TWS4292WM	220-240 V, 50/60 Hz AC	3VA	90 lm	X	-	-	-	X	-25...+35 °C
TWS4392WA	220-240 V, 50/60 Hz AC	3VA	92 lm	X	-	-	X	X	-25...+35 °C
TWS4392WM	220-240 V, 50/60 Hz AC	3VA	92 lm	X	-	-	-	X	-25...+35 °C
TWT3051WKE	220-240 V, 50/60 Hz AC, DC	6,5VA/3,5W	-	-	X	X	-	-	-30... +50 °C
TWT3071W	24-230 V, 50/60 Hz AC, DC	24V = 1,2 VA / 0,8 W 230V = 3,5 VA / 1,5 W	-	-	X	-	-	-	-30... +50 °C
TWT3071WE	24-230 V, 50/60 Hz AC, DC	24V = 2 VA / 1,5 W 230V = 6 VA / 2W	-	-	X	-	-	-	-30... +50 °C
TWT3151WK	220-240 V, 50/60 Hz AC, DC	6 VA/3W	-	-	X	X	-	-	-30... +50 °C
TWT3171W	24-230 V, 50/60 Hz AC, DC	24V = 8 VA / 5 W 230V = 15 VA / 6 W	-	-	X	-	-	-	-5... +30 °C
TWT3251WK	220-240 V, 50/60 Hz AC, DC	14VA/8,5W	460 lm	-	X	X	-	-	-30... +50 °C
TWT3271W	24-230 V, 50/60 Hz AC, DC	24V = 7,8 VA/5,5W 230V=14,5VA/6,5W	460 lm	-	X	-	-	-	-30... +50 °C
TWT3651WK	220-240 V, 50/60 Hz AC, DC	14VA/8,5W	450 lm	-	X	X	-	-	-30... +50 °C
TWT3671W	24-230 V, 50/60 Hz AC, DC	24V = 7,5 VA/4,5W 230V=10VA/5W	450 lm	-	X	-	-	-	-30... +50 °C
TWT4251WK	220-240 V, 50/60 Hz AC, DC	10VA/6W	220 lm	-	X	X	-	-	-30... +50 °C
TWT4271W	24-230 V, 50/60 Hz AC, DC	24V = 7,8 VA/5,5W 230V=14,5VA/6,5W	220 lm	-	X	-	-	-	-30... +50 °C
TWT4351WK	220-240 V, 50/60 Hz AC, DC	10VA/6W	240 lm	-	X	X	-	-	-30... +50 °C
TWT4371W	24-230 V, 50/60 Hz AC, DC	24V = 7,5 VA/4,5W 230V=10VA/5W	240 lm	-	X	-	-	-	-30... +50 °C