

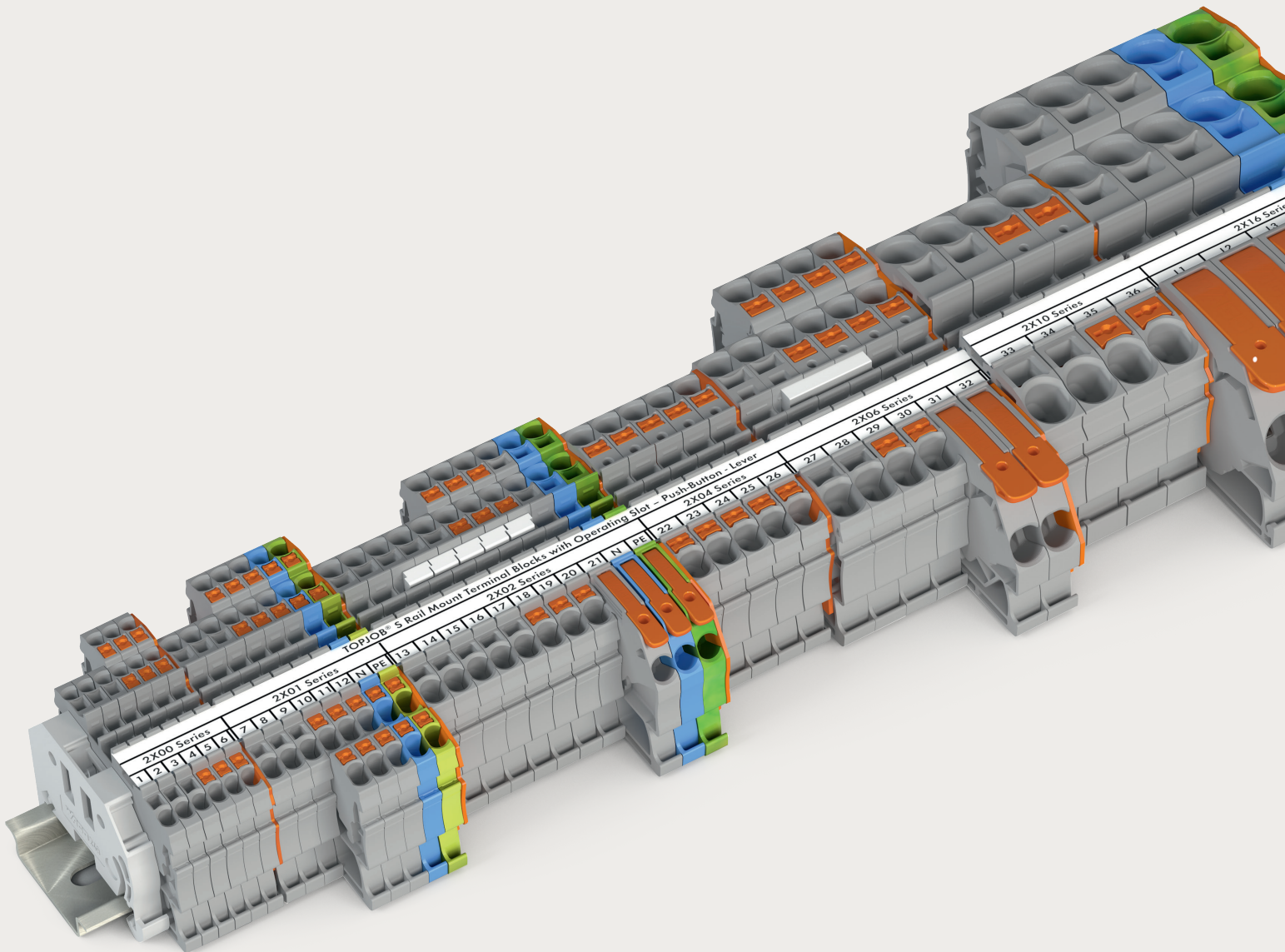

WAGO Miniluettelo



SUOSITTU VIPU-WAGO



Sarja 221

Rasialiitin kaikille johdintyypeille. Läpinäkyvä rakenne.

Nimellisvirta: 32 A

Nimellisjännite: 450 V

Käyttöympäristön lämpötila: -40° C - + 85° C (T85)

0.14 - 4 mm² (AWG 24-12) „f-st”

0.2 - 4 mm² (AWG 24-12) „s+st”

Snro	Tuotenro	Tuote	Tuotekuvaus	Pakkauskoko
1922102	221-412	VIPU-Rasialiitin	2-nap, kaikille johdintyypeille	1000 (10x100)
1922103	221-413	VIPU-Rasialiitin	3-nap, kaikille johdintyypeille	500 (10x50)
1922105	221-415	VIPU-Rasialiitin	5-nap, kaikille johdintyypeille	250 (10x25)
1922104	221-500	DIN-kiskoadapteri 221-41-sarja	Oranssi, käyttämällä tätä kiinnikettä saat asennuksesta kiinteän ja hyväksytyt	50 (5x10)



Snro	Tuotenro	Tuote	Tuotekuvaus	Pakkauskoko
1927373	221-502	Kiinnitysalusta	Kiinnitysalusta 2-nap, VALK, ruuvikiinnitys, V0 UL94, PA 6	50 (5x10)
1927374	221-512	Kiinnitysalusta	Kiinnitysalusta 2-nap, VALK, Snap-in vaaka, V0 UL94, PA 6	50 (5x10)
1927375	221-522	Kiinnitysalusta	Kiinnitysalusta 2-nap, VALK, Snap-in pysty, V0 UL94, PA 6	50 (5x10)
1927376	221-503	Kiinnitysalusta	Kiinnitysalusta 3-nap, VALK, ruuvikiinnitys, V0 UL94, PA 6	50 (5x10)
1927377	221-513	Kiinnitysalusta	Kiinnitysalusta 3-nap, VALK, Snap-in vaaka, V0 UL94, PA 6	50 (5x10)
1927378	221-523	Kiinnitysalusta	Kiinnitysalusta 3-nap, VALK, Snap-in pysty, V0 UL94, PA 6	50 (5x10)
1927379	221-505	Kiinnitysalusta	Kiinnitysalusta 5-nap, VALK, ruuvikiinnitys, V0 UL94, PA 6	50 (5x10)
1927380	221-515	Kiinnitysalusta	Kiinnitysalusta 5-nap, VALK, Snap-in vaaka, V0 UL94, PA 6	50 (5x10)
1927381	221-525	Kiinnitysalusta	Kiinnitysalusta 5-nap, VALK, Snap-in pysty, V0 UL94, PA 6	50 (5x10)

ISOVELI 6 MM²

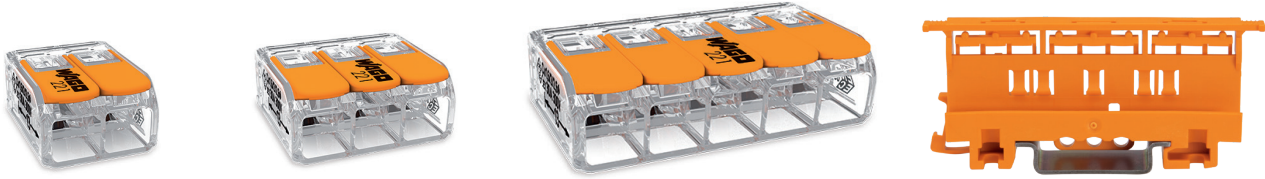

Sarja 221

Rasialiitin kaikille johdintyypeille. Läpinäkyvä rakenne.

WAGO 221 - Uutuus!

Nimellisvirta: 41 A

Nimellisjännite: 450 V

Käyttöympäristön lämpötila: -40° C - + 85° C (T85)

0.5 - 6 mm² (AWG 20-10) „f-st“

Snro	Tuotenro	Tuote	Tuotekuvaus	Pakkauskoko
1975262	221-612	VIPU-Rasialiitin 6 mm ²	2-nap, kaikille johdintyypeille	500 (10x50)
1975263	221-613	VIPU-Rasialiitin 6 mm ²	3-nap, kaikille johdintyypeille	300 (10x30)
1975265	221-615	VIPU-Rasialiitin 6 mm ²	5-nap, kaikille johdintyypeille	150 (10x15)
1975264	221-510	DIN-kiskoadapteri 221-61-sarja	Oranssi, käyttämällä tätä kiinnikettä saat asennuksesta kiinteän ja hyväksytyt	50 (5x10)

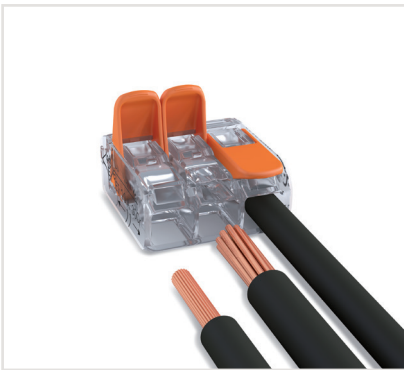

Soveltuu kaikille johdintyypeille.



Läpinäkyvä kuorirakenne.



DIN-kiskoon kiinnitettävällä adapterilla saat asennuksesta kiinteän ja hyväksytyt.

RASIALIITTIMET



Sarja 2273

0,5 – 2,5 mm² "s" AWG 18 - 14 "s"

450V/4 kV/2

I_N 24 A

11 mm/ 0.43"

Snro	Tuotenro	Tuote	Tuotekuvaus	Pakkauskoko
1927302	2273-202	Rasialiitin	2-nap, 0,5-2,5mm ² , valkoinen	1000 (10x100)
1927303	2273-203	Rasialiitin	3-nap, 0,5-2,5mm ² , orassi	1000 (10x100)
1927304	2273-204	Rasialiitin	4-nap, 0,5-2,5mm ² , punainen	1000 (10x100)
1927305	2273-205	Rasialiitin	5-nap, 0,5-2,5mm ² , keltainen	1000 (10x100)
1927308	2273-208	Rasialiitin	8-nap, 0,5-2,5mm ² , valkoinen	500 (10x50)
1927309	2273-500	DIN-kiskoadapteri 2273-sarja	Oranssi, käyttämällä tätä kiinnikettä saat asennuksesta kiinteän ja hyväksytyt	50 (5x10)



Läpinäkyvä kuorirakenne.

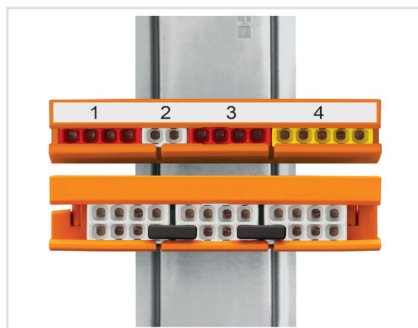

DIN-kiskoadapterilla kiinteä ja hyväksytty asennus.



Liittimissä on mittapisteeet.

RASIALIITTIMET

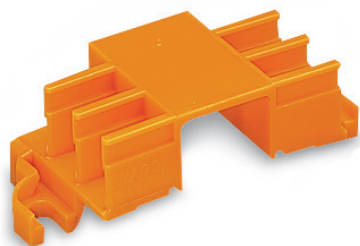

Sarja 243

0.2 - 0.75 mm² AWG 22 - 20 "s"
 100V/1.5 kV/2 150 V, 7 A
 I_N 6 A 150 V, 7 A
 5 - 6 mm/ 0.22 "

Snro	Tuotenro	Tuote	Tuotekuvaus	Pakkauskoko
1976265	243-204	MICRO-rasialiitin	4-napainen tummanharmaa	1000 (10x100)
1976266	243-304	MICRO-rasialiitin	4-napainen vaaleanharmaa	1000 (10x100)
1976267	243-504	MICRO-rasialiitin	4-napainen keltainen	1000 (10x100)
1976268	243-804	MICRO-rasialiitin	4-napainen punainen	1000 (10x100)
1976275	243-208	MICRO-rasialiitin	8-napainen tummanharmaa	500 (10 x 50)
1922178	243-308	MICRO-rasialiitin	8-napainen vaaleanharmaa	500 (10 x 50)
1976277	243-508	MICRO-rasialiitin	8-napainen keltainen	500 (10 x 50)
1976278	243-808	MICRO-rasialiitin	8-napainen punainen	500 (10 x 50)
1976298	243-113	DIN-kiskoadapteri 243-sarja	Oranssi, käyttämällä tätä kiinnikettä saat asennuksesta kiinteän ja hyväksytyt	50 (5x10)



Sarja 773/224

Rasialiitin 6 mm ²				Jatkoliitin				Haaroitusliitin			
2,5 - 6 mm ² "s+st"		AWG 14 - 10 "s+st"		Asennuspuoli 1 - 2.5 mm ² "s"		AWG 14 - 12		Asennuspuoli 1 - 2.5 mm ² "s"		AWG 14 - 12	
400V/4 kV/2		600 V, 20 A		Valaisinpuoli 0.5 - 2.5 mm ² "s+f-st"		AWG 14 - 12		Valaisinpuoli 0.5 - 2.5 mm ² "s+f-st"		AWG 14 - 12	
I _N 41 A		600 V, 30 A		400 V/4kv/2; 24 A		300 V, 20 A		400 V/4kv/2; 24 A		300 V, 20 A	
12 - 13 mm/ 0.49 "				9 - 11 mm/ 0.39 "				9 - 11 mm/ 0.39 "			
Snro	Tuotenro	Tuote-kuvaus	Pakkaus-koko	Snro	Tuotenro	Tuote-kuvaus	Pakkaus-koko	Snro	Tuotenro	Tuote-kuvaus	Pakkaus-koko
1923115	773-173	3-nap	500 (10x50)	1976290	224-101	1-nap	1000 (10x100)	1976291	224-112	2-nap	1000 (10x100)

VIPU-WAGO EX-TILOIHIN - UUTUUS!

Saatavilla vuoden 2019 aikana



Sarja 221 Ex 4 mm²

EX-alueille 1,2 sopiva rasialiitin. Kaikille johdintyypeille, läpinäkyvä rakenne.

WAGO 221 - Uutuus!

Nimellisvirta: 32 A (2-nap., 24.5 A)

Nimellisjännite: 440 V (275 V)

Käyttöympäristön lämpötila: -55° C - + 105° C (T85)

0.14 - 4 mm² (AWG 24-12) „f-st“

0.2 - 4 mm² (AWG 24-12) „s+st“

Snro	Tuotenro	Tuote	Tuotekuvaus	Pakkauskoko
1976042	221-482	VIPU-Rasialiitin ☉	2-nap, kaikille johdintyypeille, ATEX ☉ 2 G/zone 1,2	1000 (10x100)
1976043	221-483	VIPU-Rasialiitin ☉	3-nap, kaikille johdintyypeille, ATEX ☉ 2 G/zone 1,2	500 (10x50)
1976045	221-485	VIPU-Rasialiitin ☉	5-nap, kaikille johdintyypeille, ATEX ☉ 2 G/zone 1,2	250 (10x25)
1976044	221-501	DIN-adapteri ☉ 221-48.sarja	ATEX: ☉ 2 G, Alue 1,2, IECEx, American E: ☉ eb C T4 Gb/Class 1, Zone 1, Soveltuu tuotteille: 221-482, 221-483, 221-485, DIN-35-kisko kiinnitysadapteri 221-sarjalle, valkoinen	50 (5x10)

6 mm²
versio

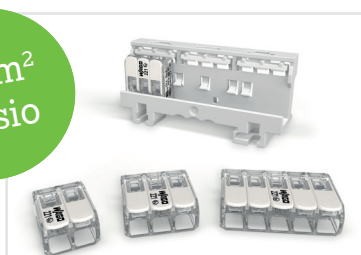

Käytä
EX-asennuk-
sissa aina
adapteria

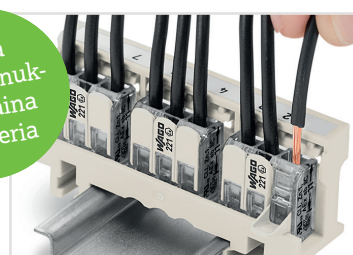

Sarja 221 Ex 6 mm²

EX-alueille 1,2 sopiva rasialiitin. Kaikille johdintyypeille, läpinäkyvä rakenne. Ex-asennuksissa on käytettävä DIN-kiskoadapteria.

WAGO 221 - Uutuus!

Nimellisvirta: 37 A

Nimellisjännite: 440 V (275 V)

Käyttöympäristön lämpötila: -55° C - + 105° C

0.5 - 6 mm² (AWG 20-10) „f-st“

0.5 - 6 mm² (AWG 20-10) „s+st“

Snro	Tuotenro	Tuote	Tuotekuvaus	Pakkauskoko
1976062	221-682	VIPU-Rasialiitin ☉ 6 mm ²	2-nap, kaikille johdintyypeille, ATEX ☉ 2 G/zone 1,2	500 (100x50)
1976063	221-683	VIPU-Rasialiitin ☉ 6 mm ²	3-nap, kaikille johdintyypeille, ATEX ☉ 2 G/zone 1,2	300 (10x30)
1976065	221-685	VIPU-Rasialiitin ☉ 6 mm ²	5-nap, kaikille johdintyypeille, ATEX ☉ 2 G/zone 1,2	150 (10x15)
1976064	221-511	DIN-adapteri ☉ 221-xxx.sarja	ATEX: ☉ 2 G, Alue 1,2, valkoinen	50 (5x10)

PINOTTAVA MINI-L-BOXX

Kuljeta, säilytä ja täydennä!



Mini-L-BOXX

Kätevä teollisuuden kunnossapitoon, korjaus- ja huoltotoimintaan ja sähköasentajille

Snro	Tuoteno	Tuote	Sisältö
1923343	887-952	MINI L-Boxx 221-lajitelma 225 kpl	221-412 100 kpl, 221-413 100 kpl, 221-415 25 kpl, 221-500 4 kpl
1923345	887-953	MINI L-Boxx 2273-lajitelma 405 kpl	2273-202 100 kpl, 2273-203 100 kpl, 2273-204 100 kpl, 2273-205 75 kpl, 2273-208 30 kpl, 2273-500 4 kpl
1923347	887-955	MINI L-Boxx 221+2273- lajitelma 350 kpl	221-412 75 kpl, 221-413 50 kpl, 221-415 25 kpl, 221-500 1 kpl, 2273- 203 100 kpl, 2273-205 75 kpl, 2273-208 25 kpl, 2273-500 1 kpl
1927354	887-957	MINI L-Boxx 221-lajitelma (4/6 mm ²) 225 kpl	221-412 75 kpl, 221-413 50 kpl, 221-415 25 kpl, 221-500 1 kpl, 221- 612 40 kpl, 221-613 30 kpl, 221-615 15 kpl



SORTIMON L-BOXX - LIKKUVALLE ASENTAJALLE

Kuljeta, säilytä ja täydennä!

Snro 1923296 Tuotenumero 887-914

Sortimon L-BOXX on ideaalinen ratkaisu liikkuville asentajille. Salkut ovat kätevästi pinottavia ja sisältävät seuraavat 675 liittintä:

Snro	Tuoteno	Määrä
1927302	2273-202	100
1927303	2273-203	100
1927305	2273-205	100
1927308	2273-208	50
1927309	2273-500	10
1922102	221-412	100
1922103	221-413	50
1922105	221-415	25
1976265	243-204	100
1976275	243-208	50



Soveltuu Sortimon autojärjestelmään.



Laatikot pysyvät autossa siistissä järjestyksessä.



Helposti kannettavassa L-boxx:ssa liittimet pysyvät paikoillaan myös kannettaessa.

Snro 1927355 Tuotenumero 887-917

Sortimon L-BOXX on ideaalinen ratkaisu liikkuville asentajille. Salkut ovat kätevästi pinottavia ja sisältävät seuraavat 675 liitintä:

Snro	Tuotenumero	Määrä
1922102	221-412	100
1922103	221-413	100
1922105	221-415	25
1922104	221-500	2
1927302	2273-202	100
1927303	2273-203	100
1927304	2273-204	100
1927305	2273-205	100
1927308	2273-208	50
1927309	2273-500	2



Snro 1927356 Tuotenumero 887-920

Sortimon L-BOXX on ideaalinen ratkaisu liikkuville asentajille. Salkut ovat kätevästi pinottavia ja sisältävät seuraavat 470 vipu-liitintä:

Snro	Tuotenumero	Määrä
1922102	221-412	200
1922103	221-413	150
1922105	221-415	25
1922104	221-500	2
1975262	221-612	50
1975263	221-613	30
1975265	221-615	15
1975264	221-510	2



TOPJOB®S RIVILIITTIMET

2.5 mm² toimintavarmat jousiliittimet

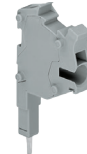
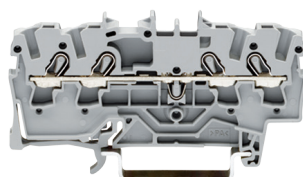
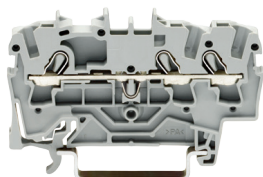
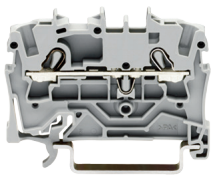

Liittimessä voidaan käyttää 4 mm² johdinta ilman pääteholkkia

0.25 - 2.5 (4) mm²
800V/8 kV/3
I_N 24 A (32 A)

AWG 22 - 12
600 V, 20 A U
600 V, 20 A 2

Liitinleveys 5.2 mm / 0.205 "
 10 - 12 mm / 0.43 "

Snro	Tuoteno	Tuote	Pakkauskoko
2-johdin läpimenoliitin			
1923270	2002-1201 ○ Harmaa ☒	2-nap, läpimenoliitin, HAR	100
1923272	2002-1204 ● Sininen ☒	2-nap, läpimenoliitin, SIN	100
1923274	2002-1207 ● KeVi ☒	2-nap, maadoitusliitin, KEVI	100
1923276	2002-1291 ○ Harmaa ☒	Pääty/välilevy HAR, 2002-sarja	100 (4x25)
3-johdin läpimenoliitin			
1923282	2002-1301 ○ Harmaa ☒	3-nap, läpimenoliitin, HAR	100
1923284	2002-1304 ● Sininen ☒	3-nap, läpimenoliitin, SIN	100
1923286	2002-1307 ● KeVi ☒	3-nap, maadoitusliitin, KEVI	100
1923288	2002-1391 ○ Harmaa ☒	Pääty/välilevy HAR, 2002-sarja	100 (4x25)
4-johdin läpimenoliitin			
1976600	2002-1401 ○ Harmaa ☒	4-nap, läpimenoliitin, HAR	100
1923172	2002-1404 ● Sininen ☒	4-nap, läpimenoliitin, SIN	100
1923173	2002-1407 ● KeVi ☒	4-nap, maadoitusliitin, KEVI	100
1976602	2002-1491 ○ Harmaa ☒	Pääty/välilevy HAR, 2002-sarja	100 (4x25)
Oikosulkusilta vaal.harmaa eristetty			
1923278	2002-402	Jumpperi, 2-OS, In 25 A	200 (8x25)
1976683	2002-403	Jumpperi, 3-OS, In 25 A	200 (8x25)
1976307	2002-404	Jumpperi, 4-OS, In 25 A	100 (4x25)
1923280	2002-405	Jumpperi, 5-OS, In 25 A	100 (4x25)
1976685	2002-410	Jumpperi, 10-OS, In 25 A	100 (4x25)
1922100	2002-434	"Hyppy-jumpperi", 1->4, In 25 A	200 (8x25)
1922101	2002-435	"Hyppy-jumpperi", 1->5, In 25 A	100 (4x25)
1922107	2002-440	"Hyppy-jumpperi", 1->10, In 25 A	100 (4x25)
1923381	2006-499	"Pudotus-jumpperi", 2006->2002	50 (2x25)
1923382	2016-499	"Pudotus-jumpperi", 2016->2002	50 (2x25)
1923145	2002-511	Pistoke-/ryöstöliitin 2002-sarja	100 (4x25)
1922188	2002-549	Välimoduuli edelliseen	100 (4x25)

TOPJOB®S RIVILIITTIMET

2.5 mm² toimintavarmat jousiliittimet

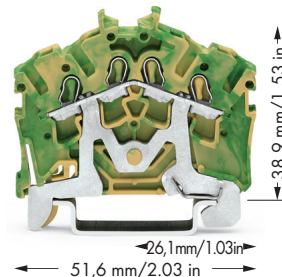
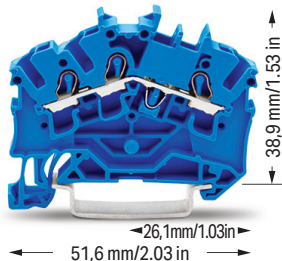
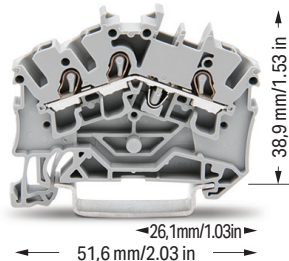

Liittimessä voidaan käyttää 4 mm² johdinta ilman pääteholkkia

0.25 - 2.5 (4) mm ²	AWG 22 - 12
800V/8 kV/3	600 V, 20 A U
I _N 24 A (32 A)	600 V, 20 A 2

Liitinleveys 5.2 mm / 0.205 "

10 - 12 mm / 0.43 "

Snro	Tuoteno	Tuote	Pakkausko
3-johdin läpimenoliitin			
1976604	2002-6301 Harmaa	3-nap, läpimenoliitin, HAR	100 (4x25)
1976606	2002-6304 Sininen	3-nap, läpimenoliitin, SIN	100 (4x25)
1976608	2002-6307 KeVi	3-nap, maadoitusliitin, KEVI	100 (4x25)
1976609	2002-6391 Harmaa	Päätylevy HAR, 2002/63...-sarja	100 (4x25)
4-johdin läpimenoliitin			
1923399	2002-6401 Harmaa	4-nap, läpimenoliitin, HAR	100 (4x25)
1923467	2002-6404 Sininen	4-nap, läpimenoliitin, SIN	100 (4x25)
1923468	2002-6407 KeVi	4-nap, maadoitusliitin, KEVI	100 (4x25)
1976609	2002-6391 Harmaa	Päätylevy HAR, 2002/64...-sarja	100 (4x25)
1923316	210-720	Avaustyökalu 3.5 mm. Suositellaan TOPJOB®S-sarjoille: 2002, 2003, 2003, 2004, 2005, 2022	1
1923473	210-657	Avaustyökalu 3.5 mm. Suositellaan TOPJOB®S-sarjoille: 2002, 2003, 2003, 2004, 2005, 2022	1
1923474	210-658	Avaustyökalu 3.5 mm „vino”. Suositellaan TOPJOB®S-sarjoille: 2002, 2003, 2003, 2004, 2005, 2022	1
1976284	249-116	Päätypuristin leveys 6 mm	100 (4x25)
1976285	249-117	Päätypuristin leveys 10 mm	100 (4x25)
1976281	249-119	Ryhmäkilven pidin leveys 10 mm	50 (2x25)

TOPJOB® S-riviliittimien edut:

- Luotettava push-in CAGE CLAMP-jousitekniikka
- Nopea asentaa ja jälkikiristyksiä ei tarvita
- Soveltuvat kaikille johdintyypeille
- Nopein ja monipuolisin merkintäjärjestelmä
- Yleisimmät hyväksynnät



TOPJOB®S RIVILIITTIMET

6 mm² toimintavarmat jousiliittimet

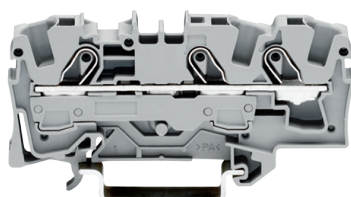
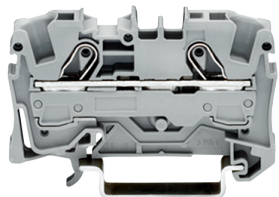

6 mm² TOPJOB®S -riviliittimet. Liittimessä voidaan käyttää 10 mm² johdinta ilman pääteholkkia

0.5 - 6 (10) mm²
800V/8 kV/3
I_N 41 A (57 A)

AWG 20 - 8
600 V, 50 A U
600 V, 50 A

Liitinleveys 7.5 mm / 0.295 "
13 - 15 mm / 0.51 " - 0.59 "

Snro	Tuotenumero	Tuote	Pakkauskoko
2-johdin läpimenoliitin			
1923320	2006-1201 Harmaa	2-nap, läpimenoliitin, HAR	50
1923322	2006-1204 Sininen	2-nap, läpimenoliitin, SIN	50
1923324	2006-1207 KeVi	2-nap, maadoitusliitin, KEVI	50
1923326	2006-1291 Harmaa	Pääty/välilevy, 2006-sarja, HAR	100 (4x25)
3-johdin läpimenoliitin			
1923129	2006-1301 Harmaa	3-nap, läpimenoliitin, HAR	25
1923224	2006-1304 Sininen	3-nap, läpimenoliitin, SIN	25
1923130	2006-1307 KeVi	3-nap, maadoitusliitin, KEVI	25
1923131	2006-1391 Harmaa	Pääty/välilevy 2006-sarja, HAR	100 (4x25)
Oikosulkusilta vaal.harmaa eristetty			
1923328	2006-402	Jumpperi, 2-OS, I _n 32 A	100 (4x25)
1923223	2006-403	Jumpperi, 3-OS, I _n 32 A	100 (4x25)
1922190	2006-404	Jumpperi, 4-OS, I _n 32 A	100 (4x25)
1923330	2006-405	Jumpperi, 5-OS, I _n 32 A	100 (4x25)
1922191	2006-433	"Hyppy-jumpperi", 1->3, I _n 41 A	200 (8x25)
1922192	2006-434	"Hyppy-jumpperi", 1->4, I _n 41 A	200 (8x25)
1922193	2006-435	"Hyppy-jumpperi", 1->5, I _n 41 A	100 (4x25)
1923381	2006-499	"Pudotus-jumpperi", step down 2006->2002	50 (2x25)
1923382	2016-499	"Pudotus-jumpperi", step down 2016->2006	50 (2x25)
1923317	210-721	Avaustyökalu TOPJOB®S-sarjoille: 2006, 2010, 2016	1

TOPJOB®S RIVILIITTIMET

10 mm² toimintavarmat jousiliittimet

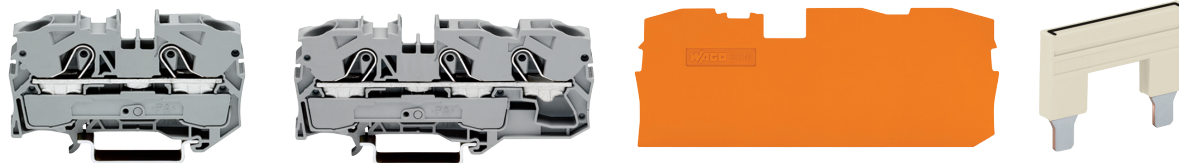

















10 mm² TOPJOB®S -riviliittimet. Liittimessä voidaan käyttää 16 mm² johdinta ilman päteholkkia

0.5 - 10 (16) mm²
800V/8 kV/3
I_N 57 A (76 A)

AWG 20 - 6
600 V, 65 A 
600 V, 65 A

Liitinleveys 10 mm / 0.394 "

 17- 19 mm / 0.67 " - 0.91 "

Snro	Tuoteno	Tuote	Pakkausko
2-johdin läpimenoliitin			
1923340	2010-1201  Harmaa 	2-nap, läpimenoliitin, HAR	25
1923342	2010-1204  Sininen 	2-nap, läpimenoliitin, SIN	25
1923344	2010-1207  KeVi 	2-nap, maadoitusliitin, KEVI	25
1923346	2010-1291  Harmaa 	Pääty/välilevy, 2010-sarja, HAR	100 (4x25)
3-johdin läpimenoliitin			
1922194	2010-1301  Harmaa 	3-nap, läpimenoliitin, HAR	25
1922195	2010-1304  Sininen 	3-nap, läpimenoliitin, SIN	25
1922196	2010-1307  KeVi 	3-nap, maadoitusliitin, KEVI	25
1922197	2010-1391  Harmaa 	Pääty/välilevy, 2010-sarja, HAR	100 (4x25)
Oikosulkusillat			
1923348	2010-402	Jumpperi, 2-OS, In 57 A	50 (2x25)
1923225	2010-403	Jumpperi, 3-OS, In 57 A	50 (2x25)
1923247	2010-404	Jumpperi, 4-OS, In 57 A	50 (2x25)
1923262	2010-405	Jumpperi, 5-OS, In 57 A	50 (2x25)
1923263	2010-433	"Hyppy-jumpperi", 1->3, In 57 A	50 (2x25)
1923264	2010-434	"Hyppy-jumpperi", 1->4, In 57 A	50 (2x25)
1923265	2010-435	"Hyppy-jumpperi", 1->5, In 57 A	50 (2x25)
1923382	2016-499	„Pudotus-jumpperi“, step down 2016->2010	50 (2x25)
1923317	210-721	Avaustyökalu TOPJOB®S-sarjoille: 2006, 2010, 2016	1

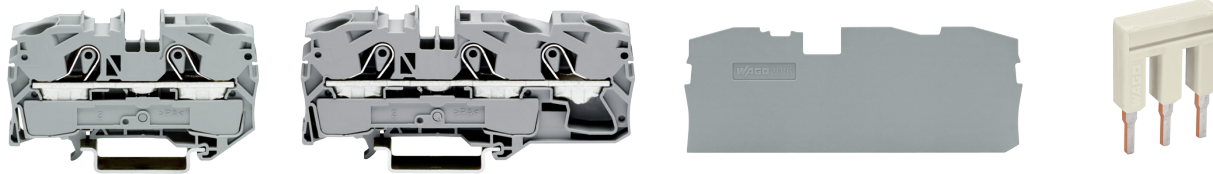

TOPJOB®S RIVILIITTIMET

16 mm² toimintavarmat jousiliittimet



















16 mm² TOPJOB®S -riviliittimet. Liittimessä voidaan käyttää 25 mm² johdinta ilman pääteholkkia

0.5 - 16 (25" f-st") mm²
800V/8 kV/3
I_N 76 A (90 A)

AWG 20 - 4
600 V, 85 A 
600 V, 85 A 

Liitinleveys 12 mm / 0.472 "

 18 - 20 mm / 0.71 " - 0.79 "

Snro	Tuotenro	Tuote	Pakkauskoko
2-johdin läpimenoliitin			
1976302	2016-1201  Harmaa 	2-nap. läpimenoliitin, HAR	20
1976303	2016-1204  Sininen 	2-nap. läpimenoliitin, SIN	20
1976304	2016-1207  KeVi 	2-nap. maadoitusliitin, KEVI	20
1976305	2016-1291  Harmaa 	Päätty/välilevy HAR, 2016-sarja	100 (4x25)
3-johdin läpimenoliitin			
1922169	2016-1301  Harmaa 	3-nap. läpimenoliitin, HAR	20
1923267	2016-1304  Sininen 	3-nap. läpimenoliitin, SIN	20
1923295	2016-1307  KeVi 	3-nap. maadoitusliitin, KEVI	20
1922170	2016-1391  Harmaa 	Päätty/välilevy HAR, 2016-sarja	100 (4x25)
Oikosulkusilta vaalean harmaa			
1976306	2016-402	Jumpperi, 2-OS, I _n 76 A	50 (2x25)
1923269	2016-403	Jumpperi, 3-OS, I _n 76 A	50 (2x25)
1923271	2016-404	Jumpperi, 4-OS, I _n 76 A	50 (2x25)
1922165	2016-405	Jumpperi, 5-OS, I _n 76 A	50 (2x25)
1923273	2016-433	"Hyppy-jumpperi", 1->3, I _n 76 A	50 (2x25)
1923275	2016-434	"Hyppy-jumpperi", 1->4, I _n 76 A	50 (2x25)
1923277	2016-435	"Hyppy-jumpperi", 1->5, I _n 76 A	50 (2x25)
1923382	2016-499	"Pudotus-jumpperi" 2016->2002/2006/2010	50 (2x25)
1923317	210-721	Avaustyökalu TOPJOB®S-sarjoille: 2006, 2010, 2016	1

RIVILIITTIMIEN AVAUSTYÖKALUT JA TARVIKKEET



Snro	Tuotenumero	Tuote	Tuotekuvaus	Pakkausko
1976293	210-719	Avaustyökalu (2.5 x 0.4)mm	Suosittelaa TOPJOB®S-sarjoille: 2000, 2001, 2020	1
1923316	210-720	Avaustyökalu (3.5 x 0.5)mm	Suosittelaa TOPJOB®S-sarjoille: 2002, 2003, 2003, 2004, 2005, 2022	1
1923317	210-721	Avaustyökalu (5.5 x 0.8)mm	Suosittelaa TOPJOB®S-sarjoille: 2006, 2010, 2016	1
1939040	210-722	Avaustyökalu sarja	Sisältää avaus työkalut 210-719, 210-720 ja 210-721	1
1923471	210-647	Avaustyökalu (2.5 x 0.4)mm	Suosittelaa TOPJOB®S-sarjoille: 2000, 2001, 2020, suora malli	1
1923472	210-648	Avaustyökalu (2.5 x 0.4)mm	Suosittelaa TOPJOB®S-sarjoille: 2000, 2001, 2020, kulmamalli	1
1923473	210-657	Avaustyökalu (3.5 x 0.5)mm	Suosittelaa TOPJOB®S-sarjoille: 2002, 2003, 2003, 2004, 2005, 2022, suora malli	1
1923474	210-658	Avaustyökalu (3.5 x 0.5)mm	Suosittelaa TOPJOB®S-sarjoille: 2002, 2003, 2003, 2004, 2005, 2022, kulmamalli	1
Snro	Tuotenumero	Tuote	Tuotekuvaus	Pakkausko
1976686	2009-182	Mittausliitin	0.08-2.5 mm johtimelle	100 (4x25)
1923140	2009-174	Mittausliitin	4 mm, "banaaniplugille"	100 (4x25)
19222155	209-190	Erotuslevy	90 mm, soveltuu kaikille riviliittimille	50 (2x25)
1976284	249-116	Päätypuristin	Päätypuristin leveys 6 mm	100 (4x25)
1976285	249-117	Päätypuristin	Päätypuristin leveys 10 mm	100 (4x25)
1976281	249-119	Merkintätarvike	Ryhmäkilven pidin leveys 10 mm	50 (2x25)

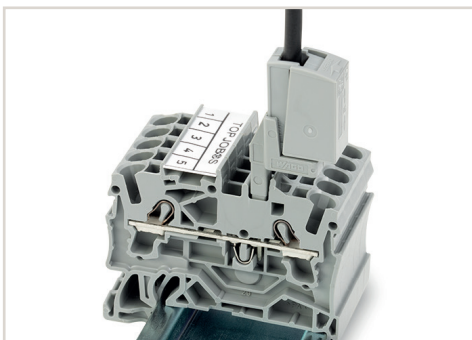

2009-182 mittausliitin käytännössä.



2009-174 mittausliitin banaaniplugille.

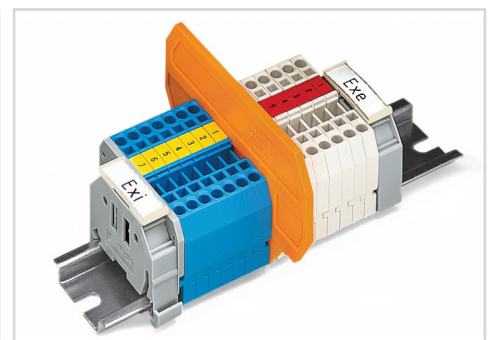

209-190 erotuslevy kiinnitettynä kiskoon.

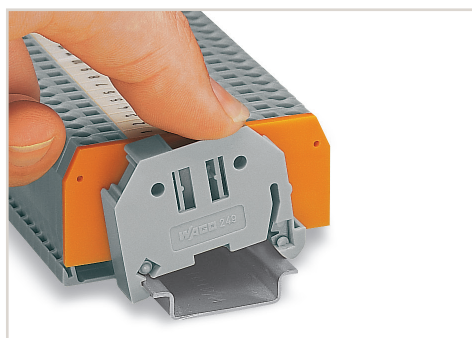

249-116 päätypuristin käytännössä.

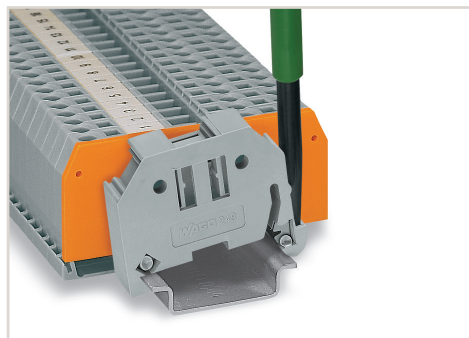

249-117 päätypuristin kiskossa.



249-119 ryhmäkilven pidin.

KAKSIKERROSLIITTIMET

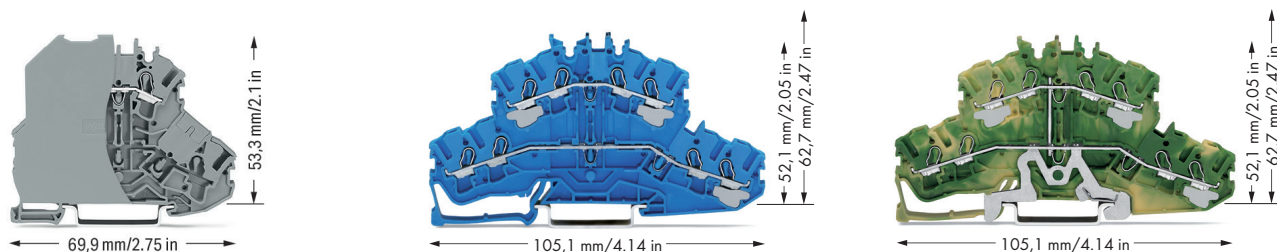

Kaksikerrosliittimet

0,25 ... 2,5 (4) mm²
800V/8 kV/3
I_N 24 A

AWG 22 - 12
600 V, 20 A
600 V, 20 A

Liitinleveys 6.2 mm / 0.244 "
 10 - 12 mm / 0.39 - 0.47 "

Snro	Tuotenro	Tuote	Tuotekuvas	Pakkaus- koko
1923142	2002-2201	Riviliitin kaksikerros Harmaa	2/2-nap. läpimenoliitin, HAR	50
1923227	2002-2204	Riviliitin kaksikerros Sininen	2/2-nap. läpimenoliitin, SIN	50
1923122	2002-2207	Riviliitin kaksikerros KeVi	2/2-nap. maadoitusjohdinliitin, KEVI	50
1923125	2002-2291	Päätylevy Harmaa	Päätylevy HAR, 2002/2-kerros-sarja	100 (4x25)
1923183	2002-2401	Riviliitin kaksikerros Harmaa	4/4-nap. läpimenoliitin, HAR	50
1939049	2002-2404	Riviliitin kaksikerros Sininen	4/4-nap. läpimenoliitin, SIN	50
1939050	2002-2407	Riviliitin kaksikerros KeVi	4/4-nap. maadoitusjohdinliitin, KEVI	50
1927331	2002-2491	Päätylevy Harmaa	Päätylevy HAR, 2002/2-kerros-sarja	100 (4x25)

KOLMIKERROSLIITTIMET

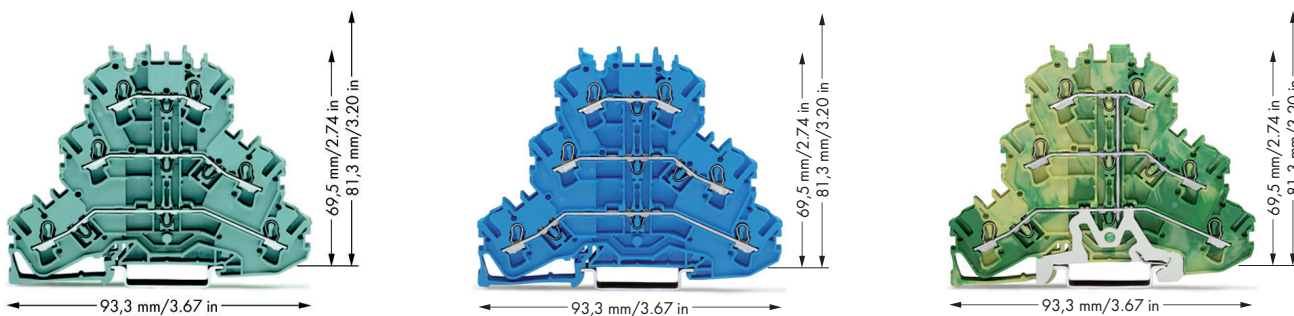

Kolmikerrosliittimet

0,25 ... 2,5 (4) mm²
500V/6 kV/3
I_N 24 A (28 A)

AWG 22 - 12
600 V, 20 A
600 V, 20 A

Liitinleveys 5.2 mm / 0.205 "
 10 - 12 mm / 0.39 - 0.47 "

Snro	Tuotenro	Tuote	Tuotekuvas	Pakkaus- koko
1976680	2002-3201	Riviliitin kolmikerros Harmaa	2/2/2-nap. läpimenoliitin, Har	50
1923229	2002-3204	Riviliitin kolmikerros Sininen	2/2/2-nap. läpimenoliitin, SIN	50
1923230	2002-3207	Riviliitin kolmikerros KeVi	2/2/2-nap. maadoitusjohdinliitin, KEVI	50
1976681	2002-3291	Päätylevy Harmaa	Päätylevy HAR, 2002/3-kerros-sar	100 (4x25)

KATKAISTAVAT- JA SULAKELIITTIMET

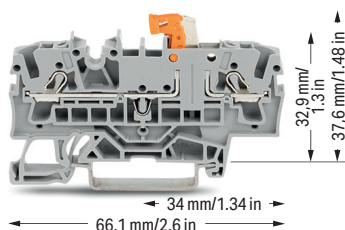
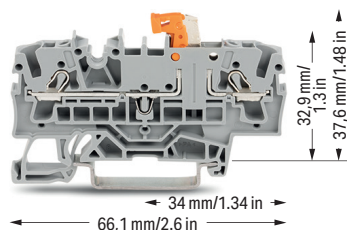

Katkaistavat riviliittimet

0,25 ... 2,5 (4) mm²
400V/6 kV/3
I_N 16 A

AWG 22 - 12
300 V, 15 A
300 V, 10 A

Liitinleveys 5.2 mm / 0.205 "
 10 - 12 mm / 0.39 - 0.47 "

Snro	Tuotenro	Tuote	Tuotekuvaus	Pakkauskoko
1923171	2002-1671	Katkaisuliitin	2-nap. "veitsiliitin" HAR	50
1923111	2002-1691	Päätylevy	Pääty/välilevy HAR, 2002-sarja	100 (4x25)
1939059	2002-1771	Katkaisuliitin	3-nap. "veitsiliitin" HAR	50
1927339	2002-1791	Päätylevy	Pääty/välilevy HAR, 2002-sarja	100 (4x25)
1927324	2002-1871	Katkaisuliitin	4-nap. "veitsiliitin" HAR	50
1927330	2002-1891	Päätylevy	Pääty/välilevy HAR, 2002-sarja	100 (4x25)
1923299	2002-1971	Katkaisuliitin	2-nap. "veitsiliitin" 3 oikosulkupaikkaa	50
1923395	2002-1991	Päätylevy	Pääty/välilevy HAR, 2002-sarja	100 (4x25)
1923164	2002-2951	Katkaisuliitin, kaksikerros	2/2-nap. "veitsiliitin", HAR	50
1923107	2002-2991	Päätylevy	Päätylevy HAR, 2002/2-kerros-sarja	100 (4x25)

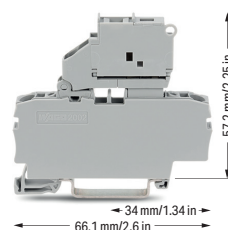
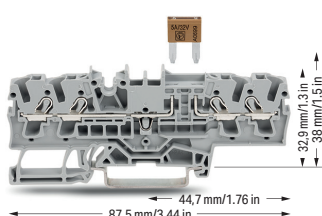
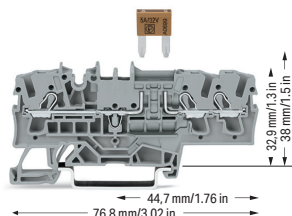

Sulakeliittimet

0,25 ... 2,5 (4) mm²
400 V/6 kV/3
I_N 10 A

AWG 22 - 12
300 V, 10 A
300 V, 10 A

Liitinleveys 5.2 mm / 0.205 "
 10 - 12 mm / 0.39 - 0.47 "

Snro	Tuotenro	Tuote	Tuotekuvaus	Pakkauskoko
1927336	2002-1681	Sulakeliitin	2-nap. „mini” autosulake	50
1923111	2002-1691	Päätylevy	Pääty/välilevy HAR, 2002-sarja	100 (4x25)
1927337	2002-1781	Sulakeliitin	3-nap. "mini" autosulake	50
1927339	2002-1791	Päätylevy	Pääty/välilevy HAR, 2002-sarja	100 (4x25)
1927338	2002-1881	Sulakeliitin	4-nap. "mini" autosulake	50
1927330	2002-1891	Päätylevy	Pääty/välilevy HAR, 2002-sarja	100 (4x25)
1923232	2002-1611	Sulakeliitin	2-nap, lasiputki 5x20mm (ilman sulaketta)	50
1923314	2002-1611/1000-541	Sulakeliitin, merkkivalolla	2-nap, 12-30V (ilman sulaketta), 5x20 mm	50
1923388	2002-1611/1000-836	Sulakeliitin, merkkivalolla	2-nap, 230V (ilman sulaketta), 5x20 mm	50
1923390	2002-991	Päätylevy	Pääty/välilevy HAR, 2002-1611	100 (4x25)

VIVULLISET RIVILIITTIMET

2.5 mm²

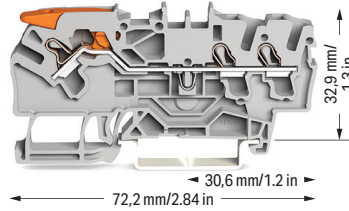
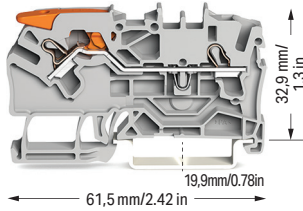

2.5 mm² TOPJOB®S riviliittimet, liittimessä voidaan käyttää 4 mm² johdinta ilman pääteholkkia

0,25 ... 2,5 (4) mm²
800 V/8 kV/3
I_N 24 A (32 A)

AWG 22 - 12

Liitinleveys 5.2 mm / 0.205 "
10 - 12 mm / 0.39 - 0.47 "

Snro	Tuotenro	Tuote	Tuotekuvaus	Pakkauskoko
2-johdin läpimenoliitin				
1927414	2102-1201	Riviliitin <input type="radio"/> Harmaa ☒	2-nap,vivulla, läpimenoliitin, HAR	50
1927415	2102-1204	Riviliitin <input checked="" type="radio"/> Sininen ☒	2-nap, vivulla, läpimenoliitin, SIN	50
1927416	2102-1207	Riviliitin <input checked="" type="radio"/> KeVi ☒	2-nap, vivulla, maadoitusliitin, KEVI	50
1927417	2102-1291	Päätylevy <input type="radio"/> Harmaa ☒	2102-12-liittimille, 0.8 mm, HAR	100 (4x25)
3-johdin läpimenoliitin				
1927419	2102-1301	Riviliitin <input type="radio"/> Harmaa ☒	3-nap, vivulla, läpimenoliitin, HAR	50
1927420	2102-1304	Riviliitin <input checked="" type="radio"/> Sininen ☒	3-nap, vivulla, läpimenoliitin, SIN	50
1927421	2102-1307	Riviliitin <input checked="" type="radio"/> KeVi ☒	3-nap, vivulla, maadoitusliitin, KEVI	50
1927422	2102-1391	Päätylevy <input type="radio"/> Harmaa ☒	2102-13-liittimille, 0.8mm, HAR	100 (4x25)
2-johdin läpimenoliitin				
1927424	2102-5201	Riviliitin <input type="radio"/> Harmaa ☒	2-nap, vipu/nappi, läpimenoliitin, HAR	50
1927425	2102-5204	Riviliitin <input checked="" type="radio"/> Sininen ☒	2-nap, vipu/nappi, läpimenoliitin, SIN	50
1927426	2102-5207	Riviliitin <input checked="" type="radio"/> KeVi ☒	2-nap, vipu/nappi, maadoitusliitin, KEVI	50
1927417	2102-1291	Päätylevy <input type="radio"/> Harmaa ☒	2102-52-liittimille, 0.8 mm, HAR	100 (4x25)
3-johdin läpimenoliitin				
1927427	2102-5301	Riviliitin <input type="radio"/> Harmaa ☒	3-nap, vipu/nappi, läpimenoliitin, HAR	50
1927428	2102-5304	Riviliitin <input checked="" type="radio"/> Sininen ☒	3-nap, vipu/nappi, läpimenoliitin, SIN	50
1927429	2102-5307	Riviliitin <input checked="" type="radio"/> KeVi ☒	3-nap, vipu/nappi, maadoitusliitin, KEVI	50
1927422	2102-1391	Päätylevy <input type="radio"/> Harmaa ☒	2102-53-liittimille, 0.8mm, HAR	100 (4x25)
Oikosulkusillat				
1923278	2002-402	Oikosulkusilta	Jumpperi, 2-OS, In 25 A	200 (8x25)
1976683	2002-403	Oikosulkusilta	Jumpperi, 3-OS, In 25 A	200 (8x25)
1976307	2002-404	Oikosulkusilta	Jumpperi, 4-OS, In 25 A	100 (4x25)
1923280	2002-405	Oikosulkusilta	Jumpperi, 5-OS, In 25 A	100 (4x25)
1976685	2002-410	Oikosulkusilta	Jumpperi, 10-OS, In 25 A	100 (4x25)
1922100	2002-434	Oikosulkusilta	"Hyppy-jumpperi", 1->4, In 25 A	200 (8x25)
1922101	2002-435	Oikosulkusilta	"Hyppy-jumpperi", 1->5, In 25 A	100 (4x25)
1922107	2002-440	Oikosulkusilta	"Hyppy-jumpperi", 1->10, In 25 A	100 (4x25)

VIVULLISET RIVILIITTIMET

2.5 mm²

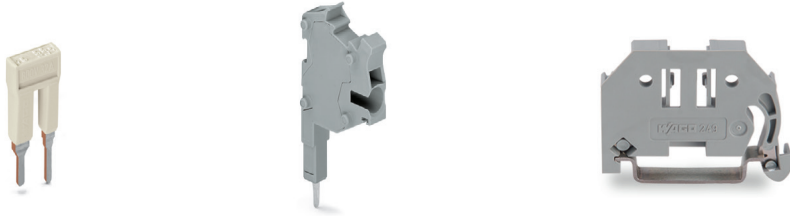

Oikosulkusillat ja tarvikkeet

Snro	Tuotenro	Tuote	Tuotekuvaus	Pakkauskoko
1923381	2006-499	Oikosulkusilta	"Pudotus-jumpperi", 2006->2102	50 (2 x 25)
1923382	2016-499	Oikosulkusilta	"Pudotus-jumpperi", 2016->2102	50 (2 x 25)
1923145	2002-511	Pistoliitin	Pistoke/ryöstöliitin 2002-sarjalle	100 (4 x 25)
1922188	2002-549	Pistoliitintarvike	Välimoduuli edelliseen	100 (4 x 25)
1976284	249-116	Päätypuristin	Päätypuristin leveys 6 mm	100 (4 x 25)
1976285	249-117	Päätypuristin	Päätypuristin leveys 10 mm	100 (4 x 25)
1976281	249-119	Merkintätarvike	Ryhmäkilven pidin leveys 10 mm	50

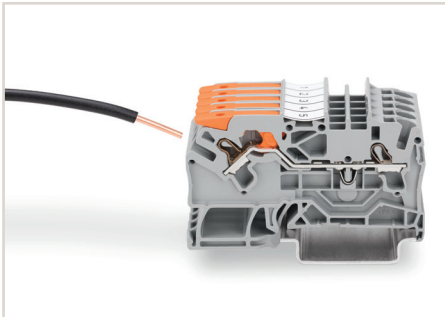

1. Helppokäyttöinen: jäykkä johdin voidaan kytkeä avaamatta vipua.

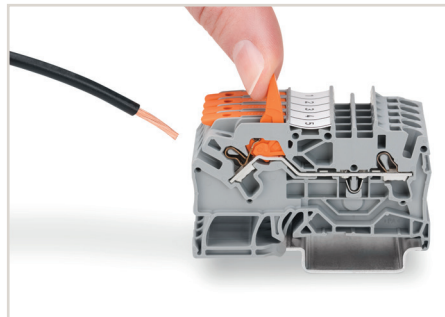

2. Avaa vipu - kytke.

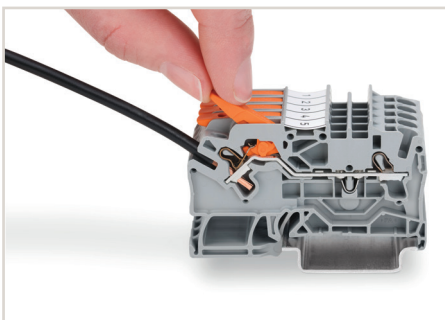

3. Sulje vipu.

VIVULLISET RIVILIITTIMET

6 mm²

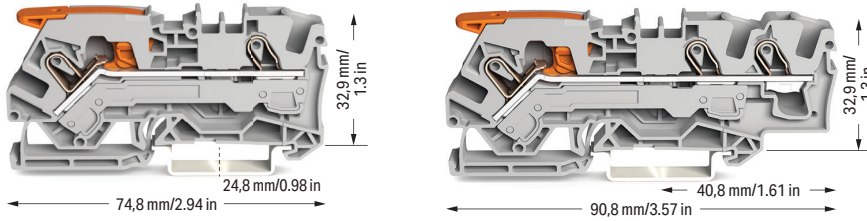

6 mm² TOPJOB®S riviliittimet, liittimessä voidaan käyttää 10 mm² johdinta ilman päteholkkia

0,5 ... 6 (10) mm²
800 V/8 kV/3
I_N 41 A (55 A)

AWG 20 - 8

Liitinleveys 7,5 mm / 0.295 "
13 - 15 mm / 0.51 - 0.59 "

Snro	Tuoteno	Tuote	Tuotekuvaus	Pakkauskoko
2-johdin läpimenoliitin				
1927430	2106-1201	Riviliitin Harmaa	2-nap, vivulla, läpimenoliitin, HAR	25
1927431	2106-1204	Riviliitin Sininen	2-nap, vivulla, läpimenoliitin, SIN	25
1927432	2106-1207	Riviliitin KeVi	2-nap, vivulla, maadoitusliitin, KEVI	25
1927433	2106-1291	Päätylevy Harmaa	2106-12-liittimille, 1 mm, HAR	100 (4x25)
3-johdin läpimenoliitin				
1927435	2106-1301	Riviliitin Harmaa	3-nap, vivulla, läpimenoliitin, HAR	25
1927436	2106-1304	Riviliitin Sininen	3-nap, vivulla, läpimenoliitin, SIN	25
1927437	2106-1307	Riviliitin KeVi	3-nap, vivulla, maadoitusliitin, KEVI	25
1927438	2106-1391	Päätylevy Harmaa	2106-13-liittimille, 1 mm, HAR	100 (4x25)
2-johdin läpimenoliitin				
1927440	2106-5201	Riviliitin Harmaa	2-nap, vipu/nappi läpimenoliitin, HAR	25
1927441	2106-5204	Riviliitin Sininen	2-nap, vipu/nappi läpimenoliitin, SIN	25
1927442	2106-5207	Riviliitin KeVi	2-nap, vipu/nappi maadoitusliitin, KEVI	25
1927433	2106-1291	Päätylevy Harmaa	2106-52-liittimille, 1 mm, HAR	100 (4x25)
3-johdin läpimenoliitin				
1927443	2106-5301	Riviliitin Harmaa	3-nap, vipu/nappi läpimenoliitin, HAR	25
1927444	2106-5304	Riviliitin Sininen	3-nap, vipu/nappi läpimenoliitin, SIN	25
1927445	2106-5307	Riviliitin KeVi	3-nap, vipu/nappi maadoitusliitin, KEVI	25
1927438	2106-1391	Päätylevy Harmaa	2106-53-liittimille, 1 mm, HAR	100 (4x25)
Oikosulkusillat				
1923328	2006-402	Oikosulkusilta	Jumpperi, 2-OS, In 32 A	100 (4x25)
1923223	2006-403	Oikosulkusilta	Jumpperi, 3-OS, In 32 A	100 (4x25)
1922190	2006-404	Oikosulkusilta	Jumpperi, 4-OS, In 32 A	100 (4x25)
1923330	2006-405	Oikosulkusilta	Jumpperi, 5-OS, In 32 A	200 (8x25)
1922191	2006-433	Oikosulkusilta	"Hyppy-jumpperi", 1->3, In 41 A	200 (8x25)
1922192	2006-434	Oikosulkusilta	"Hyppy-jumpperi", 1->4, In 41 A	100 (4x25)
1922193	2006-435	Oikosulkusilta	"Hyppy-jumpperi", 1->5, In 41 A	50 (2x25)
1923381	2006-499	Oikosulkusilta	"Pudotus-jumpperi", step down 2106->2002	50 (2x25)
1923382	2016-499	Oikosulkusilta	"Pudotus-jumpperi", step down 2016->2106	50 (2x25)
1923317	210-721	Avaustyökalu (5.5 x 0.8mm)	Suosittelaa TOPJOB®S-sarjoille: 2006, 2010, 2016	1
1976284	249-116	Päätypuristin	Päätypuristin leveys 6 mm	100 (4x25)
1976285	249-117	Päätypuristin	Päätypuristin leveys 10 mm	100 (4x25)

VIVULLISET RIVILIITTIMET

16 mm²

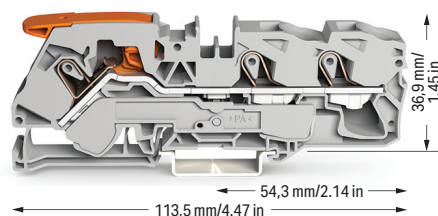

16 mm² TOPJOB®S riviliittimet, liittimessä voidaan käyttää 25 mm² johdinta ilman pääteholkkia

0,5 ... 16 (25 „f“) mm ² 800 V/8 kV/3 I _N 76 A (90 A)		AWG 20 - 4		
Liitinleveys 12 mm / 0.472 " 18 - 20 mm / 0.71 - 0.79 "				
Snro	Tuotenro	Tuote	Tuotekuvaus	Pakkauskoko
2-johdin läpimenoliitin				
1927446	2116-1201	Riviliitin Harmaa	2-nap, vivulla läpimenoliitin, HAR	20
1927447	2116-1204	Riviliitin Sininen	2-nap, vivulla läpimenoliitin, SIN	20
1927448	2116-1207	Riviliitin KeVi	2-nap, vivulla maadoitusliitin, KEVI	20
1927449	2116-1291	Päätylevy Harmaa	2116-12-liittimille, 1 mm, HAR	100 (4x25)
3-johdin läpimenoliitin				
1927451	2116-1301	Riviliitin Harmaa	3-nap, vivulla, läpimenoliitin, HAR	20
1927452	2116-1304	Riviliitin Sininen	3-nap, vivulla, läpimenoliitin, SIN	20
1927453	2116-1307	Riviliitin KeVi	3-nap, vivulla, maadoitusliitin, KEVI	20
1927454	2116-1391	Päätylevy Harmaa	2116-13-liittimille, 1 mm, HAR	100 (4x25)
2-johdin läpimenoliitin				
1927456	2116-5201	Riviliitin Harmaa	2-nap, vipu/nappi läpimenoliitin, HAR	20
1927457	2116-5204	Riviliitin Sininen	2-nap, vipu/nappi läpimenoliitin, SIN	20
1927458	2116-5207	Riviliitin KeVi	2-nap, vipu/nappi maadoitusliitin, KEVI	20
1927449	2116-1291	Päätylevy Harmaa	2116-52-liittimille, 1 mm, HAR	100 (4x25)
3-johdin läpimenoliitin				
1927459	2116-5301	Riviliitin Harmaa	3-nap, vivulla, läpimenoliitin, HAR	20
1927460	2116-5304	Riviliitin Sininen	3-nap, vivulla, läpimenoliitin, SIN	20
1927461	2116-5307	Riviliitin KeVi	3-nap, vivulla, maadoitusliitin, KEVI	20
1927454	2116-1391	Päätylevy Harmaa	2116-53-liittimille, 1 mm, HAR	100 (4x25)
Oikosulkusillat				
1976306	2016-402	Oikosulkusilta	Jumpperi, 2-OS, In 76 A	50 (2x25)
1923269	2016-403	Oikosulkusilta	Jumpperi, 3-OS, In 76 A	50 (2x25)
1923271	2016-404	Oikosulkusilta	Jumpperi, 4-OS, In 76 A	50 (2x25)
1922165	2016-405	Oikosulkusilta	Jumpperi, 5-OS, In 76 A	50 (2x25)
1923273	2016-433	Oikosulkusilta	"Hyppy-jumpperi", 1->3, In 76 A	50 (2x25)
1923275	2016-434	Oikosulkusilta	"Hyppy-jumpperi", 1->4, In 76 A	50 (2x25)
1923277	2016-435	Oikosulkusilta	"Hyppy-jumpperi", 1->5, In 76 A	50 (2x25)
1923382	2016-499	Oikosulkusilta	"Pudotus-jumpperi" 2016->2002/2006/2010	50 (2x25)
1923317	210-721	Avaustyökalu (5.5 x 0.8)mm	Suosittelaa TOPJOB®S-sarjoille: 2006, 2010, 2016	25

PAINONAPILLISET RIVILIITTIMET

2.5 mm²

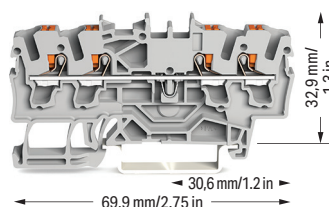
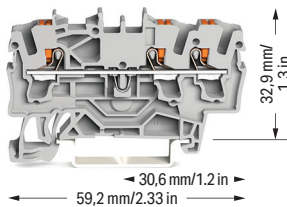
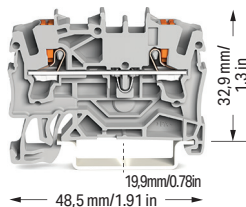

2.5 mm² TOPJOB®S riviliittimet, liittimessä voidaan käyttää 4 mm² johdinta ilman pääteholkkia

0,25 - 2,5 (4) mm²
800 V/8 kV/3
I_N 24 A (32 A)

AWG 22 - 12

Liitinleveys 5.2 mm / 0.205 "
10 - 12 mm / 0.39 - 0.47 "

Snro	Tuoteno	Tuote	Tuotekuvaus	Pakkauskoko
2-johdin läpimenoliitin				
1927462	2202-1201	Riviliitin Harmaa	2-nap. painonappi, läpimenoliitin, HAR	100
1927463	2202-1204	Riviliitin Sininen	2-nap. painonappi, läpimenoliitin, SIN	100
1927464	2202-1207	Riviliitin KeVi	2-nap. painonappi, maadoitusliitin, KEVI	100
1923276	2002-1291	Päätylevy Harmaa	Päätylevy HAR, 2002-sarja	100 (4x25)
3-johdin läpimenoliitin				
1927465	2202-1301	Riviliitin Harmaa	3-nap. painonappi, läpimenoliitin, HAR	100
1927466	2202-1304	Riviliitin Sininen	3-nap. painonappi, läpimenoliitin, SIN	100
1927467	2202-1307	Riviliitin KeVi	3-nap. painonappi, maadoitusliitin, KEVI	100
1923288	2002-1391	Päätylevy Harmaa	Päätylevy HAR, 2002-sarja	100 (4x25)
4-johdin läpimenoliitin				
1927468	2202-1401	Riviliitin Harmaa	4-nap. painonappi, läpimenoliitin, HAR	100
1927469	2202-1404	Riviliitin Sininen	4-nap. painonappi, läpimenoliitin, SIN	100
1927470	2202-1407	Riviliitin KeVi	4-nap. painonappi, maadoitusliitin KEVI	100
1976602	2002-1491	Päätylevy Harmaa	Päätylevy HAR, 2002-sarja	100 (4x25)
Oikosulkusillat				
1923278	2002-402	Oikosulkusilta	Jumpperi, 2-OS, In 25 A	200 (8x25)
1976683	2002-403	Oikosulkusilta	Jumpperi, 3-OS, In 25 A	200 (8x25)
1976307	2002-404	Oikosulkusilta	Jumpperi, 4-OS, In 25 A	100 (4x25)
1923280	2002-405	Oikosulkusilta	Jumpperi, 5-OS, In 25 A	100 (4x25)
1976685	2002-410	Oikosulkusilta	Jumpperi, 10-OS, In 25 A	100 (4x25)
1922100	2002-434	Oikosulkusilta	"Hyppy-jumpperi", 1->4, In 25 A	200 (8x25)
1922101	2002-435	Oikosulkusilta	"Hyppy-jumpperi", 1->5, In 25 A	100 (4x25)
1922107	2002-440	Oikosulkusilta	"Hyppy-jumpperi", 1->10, In 25 A	100 (4x25)
1923381	2006-499	Oikosulkusilta	"Pudotus-jumpperi", 2006->2202	50 (2x25)
1923382	2016-499	Oikosulkusilta	"Pudotus-jumpperi", 2016->2202	50 (2x25)
1923145	2002-511	Pistoliitin	Pistoke/ryöstöliitin 2002-sar.	100 (4x25)
1922188	2002-549	Pistoliitintarvike	Välimoduuli edelliseen	100 (4x25)
1976284	249-116	Päätypuristin	Päätypuristin leveys 6 mm	100 (4x25)
1976285	249-117	Päätypuristin	Päätypuristin leveys 10 mm	100 (4x25)
1976281	249-119	Merkintätarvike	Ryhmäkilven pidin leveys 10 mm	50 (2x25)

PAINONAPILLISET RIVILIITTIMET

6 mm²

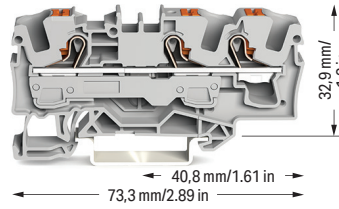
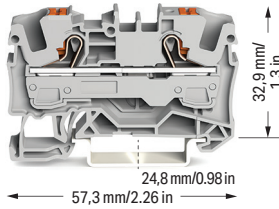

6 mm² TOPJOB®S riviliittimet, liittimessä voidaan käyttää 10 mm² johdinta ilman pääteholkkia

0,5 - 6 (10) mm²
800 V/8 kV/3
I_N 41 A (57 A)

AWG 20 - 8

Liitinleveys 7,5 mm / 0.295 "
13 - 15 mm / 0.51 - 0.59 "

Snro	Tuoteno	Tuote	Tuotekuvaus	Pakkauskoko
2-johdin läpimenoliitin				
1927471	2206-1201	Riviliitin <input type="radio"/> Harmaa ☒	2-nap. painonappi, läpimenoliitin, HAR	50
1927472	2206-1204	Riviliitin <input checked="" type="radio"/> Sininen ☒	2-nap. painonappi, läpimenoliitin, SIN	50
1927473	2206-1207	Riviliitin <input checked="" type="radio"/> KeVi ☒	2-nap. painonappi, maadoitusliitin, KEVI	50
1923326	2006-1291	Päätylevy <input type="radio"/> Harmaa ☒	Pääty/välilevy HAR, 2006-sarja	100 (4x25)
3-johdin läpimenoliitin				
1927474	2206-1301	Riviliitin <input type="radio"/> Harmaa ☒	3-nap. painonappi, läpimenoliitin, HAR	50
1927475	2206-1304	Riviliitin <input checked="" type="radio"/> Sininen ☒	3-nap. painonappi, läpimenoliitin, SIN	50
1927476	2206-1307	Riviliitin <input checked="" type="radio"/> KeVi ☒	3-nap. painonappi, maadoitusliitin, KEVI	50
1923131	2006-1391	Päätylevy <input type="radio"/> Harmaa ☒	Pääty/välilevy HAR, 2006-sarja	100 (4x25)
Oikosulkusillat				
1923328	2006-402	Oikosulkusilta	Jumpperi, 2-OS, In 32 A	100 (4x25)
1923223	2006-403	Oikosulkusilta	Jumpperi, 3-OS, In 32 A	100 (4x25)
1922190	2006-404	Oikosulkusilta	Jumpperi, 4-OS, In 32 A	100 (4x25)
1923330	2006-405	Oikosulkusilta	Jumpperi, 5-OS, In 32 A	100 (4x25)
1922191	2006-433	Oikosulkusilta	"Hyppy-jumpperi", 1->3, In 41 A	100 (4x25)
1922192	2006-434	Oikosulkusilta	"Hyppy-jumpperi", 1->4, In 41 A	200 (8x25)
1922193	2006-435	Oikosulkusilta	"Hyppy-jumpperi", 1->5, In 41 A	100 (4x25)
1923381	2006-499	Oikosulkusilta	"Pudotus-jumpperi", step down 2206->2002	50 (2x25)
1923382	2016-499	Oikosulkusilta	"Pudotus-jumpperi", step down 2016->2206	50 (2x25)
1923317	210-721	Avaustyökalu (5.5 x 0.8mm)	Suosittelaa TOPJOB®S-sarjoille: 2006, 2010, 2016	1

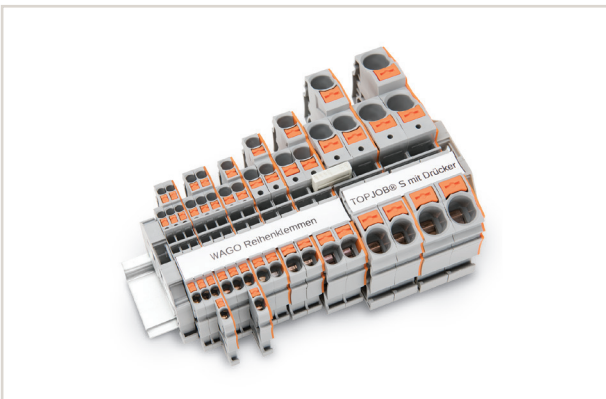

Muista!
Merkintä-
tarvikkeet
sivuilla
22-23

PAINONAPILLISET RIVILIITTIMET

10 mm²

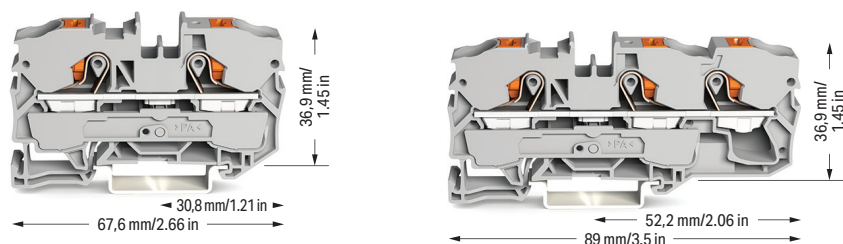

10 mm² TOPJOB®S -riviliittimet, liittimessä voidaan käyttää 16 mm² johdinta ilman pääteholkkia

0,5 -10 (16) mm²
800 V/8 kV/3
I_N 57 A (76 A)

AWG 20 - 6

Liitinleveys 10 mm / 0.394 "

17 - 19 mm / 0.67 - 0.91 "

Snro	Tuotenumero	Tuote	Tuotekuvaus	Pakkauskoko
2-johdin läpimenoliitin				
1927477	2210-1201	Riviliitin Harmaa	2-nap, painonappi, läpimenoliitin, HAR	25
1927478	2210-1204	Riviliitin Sininen	2-nap, painonappi, läpimenoliitin, SIN	25
1927479	2210-1207	Riviliitin KeVi	2-nap, painonappi, maadoitusliitin, KEVI	25
1923346	2010-1291	Päätylevy Harmaa	Pääty/välilevy HAR, 2010-sarja	100 (4x25)
3-johdin läpimenoliitin				
1927480	2210-1301	Riviliitin Harmaa	3-nap, painonappi, läpimenoliitin, HAR	25
1927481	2210-1304	Riviliitin Sininen	3-nap, painonappi, läpimenoliitin, SIN	25
1927482	2210-1307	Riviliitin KeVi	3-nap, painonappi, maadoitusliitin, KEVI	25
1922197	2010-1391	Päätylevy Harmaa	Pääty/välilevy HAR, 2010-sarja	100 (4x25)
Oikosulkusillat				
1923348	2010-402	Oikosulkusilta	Jumpperi, 2-OS, In 57 A	50 (2x25)
1923225	2010-403	Oikosulkusilta	Jumpperi, 3-OS, In 57 A	50 (2x25)
1923247	2010-404	Oikosulkusilta	Jumpperi, 4-OS, In 57 A	50 (2x25)
1923262	2010-405	Oikosulkusilta	Jumpperi, 5-OS, In 57 A	50 (2x25)
1923263	2010-433	Oikosulkusilta	"Hyppy-jumpperi", 1->3, In 57 A	50 (2x25)
1923264	2010-434	Oikosulkusilta	"Hyppy-jumpperi", 1->4, In 57 A	50 (2x25)
1923265	2010-435	Oikosulkusilta	"Hyppy-jumpperi", 1->5, In 57 A	50 (2x25)
1923382	2016-499	Oikosulkusilta	"Pudotus-jumpperi", step down 2016->2010	50 (2x25)
1923317	210-721	Avaustyökalu (5.5 x 0.8mm)	Suositteltaan TOPJOB®S-sarjoille: 2006, 2010, 2016	1

PAINONAPILLISET RIVILIITTIMET

16 mm²

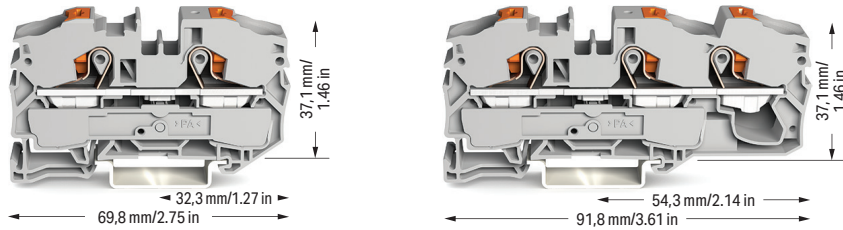

16 mm² TOPJOB®S -riviliittimet, liittimessä voidaan käyttää 25 mm² johdinta ilman pääteholkkia

0,5 - 16 (25 „f“) mm²
800 V/8 kV/3
I_N 76 A (90 A)

AWG 20 - 4

Liitinleveys 12 mm / 0.472 "

Δ 18 - 20 mm / 0.71 - 0.79 "

Snro	Tuoteno	Tuote	Tuotekuvaus	Pakkauskoko
2-johdin läpimenoliitin				
1927483	2216-1201	Riviliitin Harmaa ☒	2-nap, painonappi, läpimenoliitin, HAR	20
1927484	2216-1204	Riviliitin Sininen ☒	2-nap, painonappi, läpimenoliitin, SIN	20
1927485	2216-1207	Riviliitin KeVi ☒	2-nap, painonappi, maadoitusliitin, KEVI	20
1976305	2016-1291	Päätylevy Harmaa ☒	Pääty/välilevy HAR, 2016-sarja	100 (4x25)
3-johdin läpimenoliitin				
1927486	2216-1301	Riviliitin Harmaa ☒	3-nap, painonappi, läpimenoliitin, HAR	20
1927487	2216-1304	Riviliitin Sininen ☒	3-nap, painonappi, läpimenoliitin, SIN	20
1927488	2216-1307	Riviliitin KeVi ☒	3-nap, painonappi, maadoitusliitin, KEVI	20
1922170	2016-1391	Päätylevy Harmaa ☒	Pääty/välilevy HAR, 2016-sarja	100 (4x25)
Oikosulkusillat				
1976306	2016-402	Oikosulkusilta	Jumpperi, 2-OS, In 76 A	50 (2x25)
1923269	2016-403	Oikosulkusilta	Jumpperi, 3-OS, In 76 A	50 (2x25)
1923271	2016-404	Oikosulkusilta	Jumpperi, 4-OS, In 76 A	50 (2x25)
1922165	2016-405	Oikosulkusilta	Jumpperi, 5-OS, In 76 A	50 (2x25)
1923273	2016-433	Oikosulkusilta	"Hyppy-jumpperi", 1->3, In 76 A	50 (2x25)
1923275	2016-434	Oikosulkusilta	"Hyppy-jumpperi", 1->4, In 76 A	50 (2x25)
1923277	2016-435	Oikosulkusilta	"Hyppy-jumpperi", 1->5, In 76 A	50 (2x25)
1923382	2016-499	Oikosulkusilta	"Pudotus-jumpperi" 2216->2002/2006/2010	50 (2x25)
1923317	210-721	Avaustyökalu (5.5 x 0.8mm)	Suosittelaa TOPJOB®S-sarjoille: 2006, 2010, 2016	1

EROTUS-MITTAUSLIITTIMET

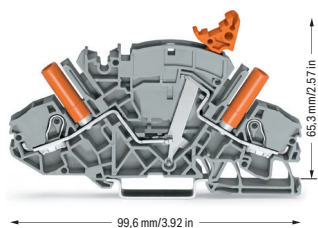

Erotus-mittausliittimet

0.5 - 6 (10) mm²
500V/8 kV/3
I_N 30 A

AWG 20 - 8
300 V, 30 A U

Liitinleveys 7.5 mm / 0.295 "
13 - 15 mm / 0.55 "

Snro	Tuotenumero	Tuote	Tuotekuvaus	Pakkauskoko
1922161	2007-8821	Mittausliitin	2-nap, 4 mm Ø testiaukko	20
1922162	2007-8891	Päätylevy	Päätylevy HAR, 2007/88...-sarjalle	50 (5x10)
1922166	2007-8442	Oikosulkusilta	Jumperi, 2-OS, In 25 A	50 (5x10)
1922108	2007-8873	Mittausliitin paketti	3-vaihe mittaukseen, 4 mm "banaani plugilla"	1

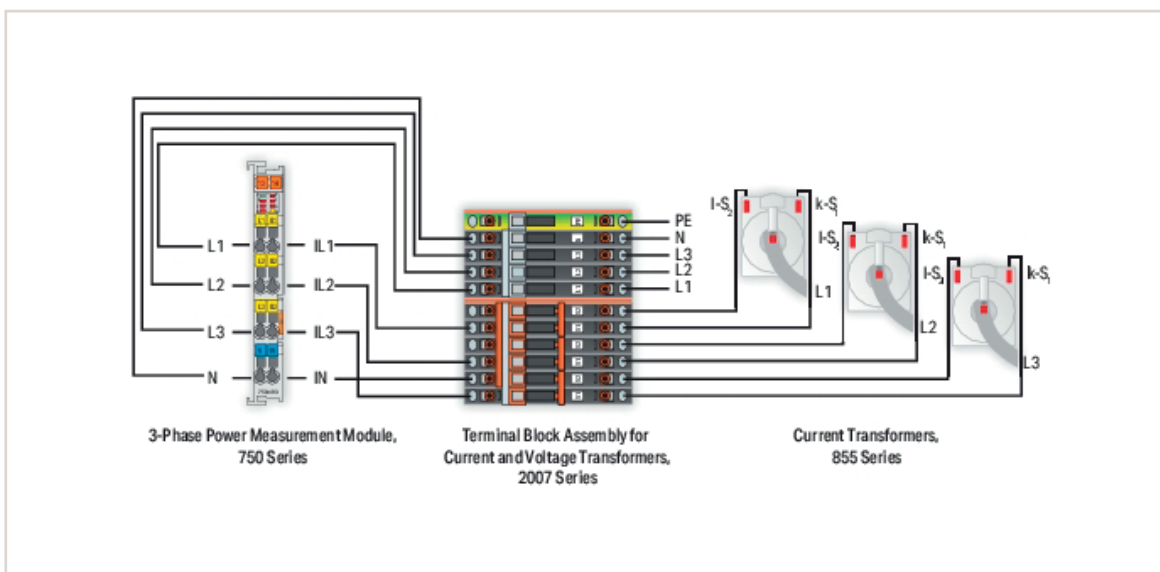

Esimerkkikytkentäkuva: Virtamuuntajan (855-sarja) kytkennästä automaatioon (750-sarja).

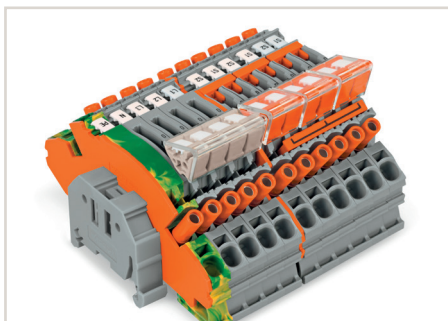

2007-8873

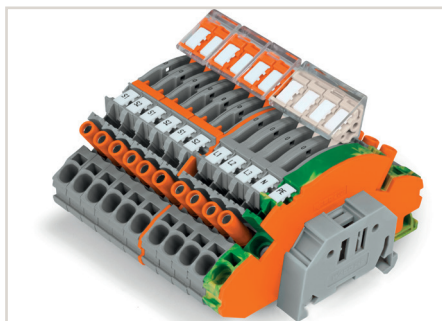

2007-8873

793-SARJAN MERKINTÄTARVIKKEET

Soveltuvat kaikkiin esitteen riviliittimiin

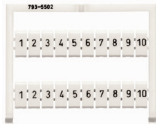

Soveltuvat
kaikkiin
esitteen
riviliittimiin!

793-sarjan merkintätarvikkeet soveltuvat esitteen kaikkiin riviliittimiin

Snro	Tuotenro	Tuote	Tuotekuvaus	Pakkauskoko
1976592	793-5501	Merkintäkilpi, vaaka	Blanco	5
1922149	793-5472	Merkintäkilpi, vaaka	L1, L2, L3, N, PE, 20 kpl/merkki	5
1923132	793-5502	Merkintäkilpi, vaaka	Numerot 1-10, 10 kpl/numero	5
1923133	793-5503	Merkintäkilpi, vaaka	Numerot 11-20, 10 kpl/numero	5
1923134	793-5504	Merkintäkilpi, vaaka	Numerot 21-30, 10 kpl/numero	5
1923135	793-5505	Merkintäkilpi, vaaka	Numerot 31-40, 10 kpl/numero	5
1923136	793-5506	Merkintäkilpi, vaaka	Numerot 41-50, 10 kpl/numero	5
1923139	793-5569	Merkintäkilpi, vaaka	Numerot 51-60, 10 kpl/numero	5
1922179	793-5570	Merkintäkilpi, vaaka	Numerot 61-70, 10 kpl/numero	5
1922180	793-5571	Merkintäkilpi, vaaka	Numerot 71-80, 10 kpl/numero	5
1922181	793-5572	Merkintäkilpi, vaaka	Numerot 81-90, 10 kpl/numero	5
1922182	793-5573	Merkintäkilpi, vaaka	Numerot 91-100, 10 kpl/numero	5
Snro	Tuotenro	Tuote	Tuotekuvaus	Pakkauskoko
1922125	793-5566	Merkintäkilpi, vaaka	Numerot 1-50, 2 kpl/numero	5
1922127	793-5507	Merkintäkilpi, vaaka	Numerot 51-100, 2 kpl/numero	5
1922129	793-5508	Merkintäkilpi, vaaka	Numerot 101-150, 2 kpl/numero	5
1922131	793-5509	Merkintäkilpi, vaaka	Numerot 151-200, 2 kpl/numero	5
1923137	793-5510	Merkintäkilpi, vaaka	Numerot 201-300	5

MERKINTÄPRINTTERI

Kokonaisvaltaiseen merkintään johtimesta tyyppikilpeen



smartPRINTER

Kustannustehokas ja nopea merkintäjärjestelmä riviliittimille

Snro: 1922183 Tuoteno: 258-5000

Säästää merkintäaikaa jopa 75%

Patentoitu merkintäjärjestelmä kaikille TOPJOB-sarjan riviliittimille

Merkintä jopa 4:lle tasolle liuskassa

Sisältö	Tekniset tiedot
Verkkovirtakaapeli ja USB-kaapeli	Tulostus: Lämpösiirtomenetelmä
1x2009-110 liuskamerkintärulla (50m)	Tulostuspää: Lasikerroksinen, jousiasennettu
1x2009-115 WMP-merkintärulla (1500 merkkiä)	Tulostusnopeus: maks. 127 mm/s (WAGO suositus 50.8 mm/s)
1x258-5005 mustenauharulla	Tulostuksen leveys (maks.): 47 mm
Sileä kumirulla johdinmerkkitulostukseen ja kumirulla WMP-tulostukseen	Tulostuksen pituus (maks.): 762 mm
Rullateline riviliitinmerkinnälle	Resoluutio: 300 dpi (12 pikseliä/mm)
	Siirrettävä sensori: kyllä, keskitetty
	Näyttö: Väri TFT LCD valikointinapilla
	Muisti: 8 MB Flash, 16 MB SDRAM
	Liittynät: USB, RS-232, Ethernet 10/100 Mbps
	Jännite: 100...240 VAC, 50...60 Hz (automaattinen mukautuminen)
	Mitat: leveys 135 mm, korkeus 175 mm, syvyys 245 mm
	Paino: 2 kg ilman merkintämateriaaleja
	Käyttölämpötila: 5 °C ... 40 °C (41 °F ... 104 °F)
	Varastointilämpötila: -20 °C ... 50 °C (-4 °F ... 122 °F)
	Hyväksynät: CE (EMC)
	Mustenauharulla: ulkoläpimitta 40 mm; Keskiön halkaisija: 0.5" (12.7 mm); Maks. pit.: 110 m; Maks. lev.: 58 mm

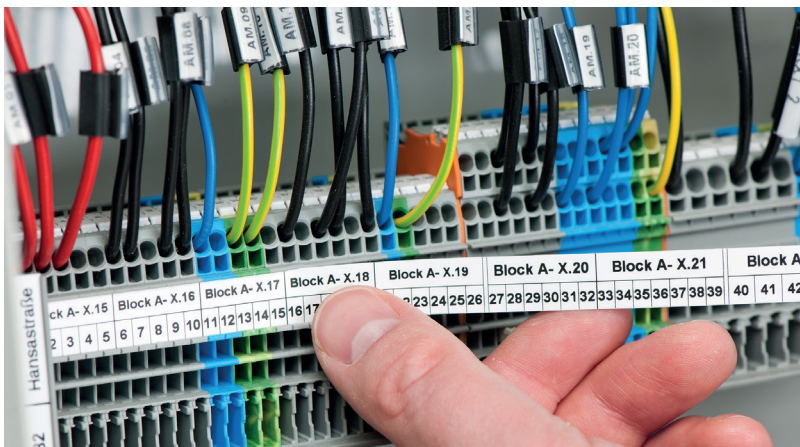

Mitkä ovat riviliittimen todelliset kustannukset asennettuna ja merkittynä?

WAGO smartPRINTER:illä säästät sekä aikaa että rahaa.

PRINTTERIN TARVIKKEET



Snro	Tuotenro	Tuote	Tuotekuvaus	Pakkausko
6402300	258-5005	Merkintätarvike, MUS	Värinauha	1
6402484	2009-110	Merkintätarvike, VAL	Merkintärulla TOPJOBS 11mm/50m	1
1923165	2009-115	Merkintätarvike, VAL	Merkintärulla 1500 kpl WMB-merkki WAGO	1
1927358	2009-515	Merkintätarvike, VAL	Merkintärulla 900 kpl WMB-merkki Phoenix	1
1927359	2009-615	Merkintätarvike, VAL	Merkintärulla 1200 kpl WMB-merkki Weidmuller	1
1927360	211-835	Merkintätarvike, VAL	Johdinmerkki-rulla 500 kpl, nippusiteellä kiinnitettävä, 25x10 mm	1
1927361	211-855	Merkintätarvike, VAL	Johdinmerkki-rulla, kietaisutarra, printti-alue 9x18 mm 2 riviä, kaapelin halkaisija max 9 mm	1
1927362	211-856	Merkintätarvike, VAL	Johdinmerkki-rulla, kietaisutarra, printti-alue 15x22 mm 2 riviä, kaapelin halkaisija max 12 mm	1
1927363	211-857	Merkintätarvike, VAL	Johdinmerkki-rulla, kietaisutarra, printti-alue 18x44 mm 1 rivi, kaapelin halkaisija max 22 mm	1
6402301	258-5014	Merkintätarvike, MUS	Värinauha, keitaisutarralle	
1927364	211-861	Merkintätarvike, VAL	Johdinmerkki, pujotettava, 1000 kpl, 0.75-1.5 mm ²	1
1927365	211-862	Merkintätarvike, VAL	Johdinmerkki, pujotettava, 1000 kpl, 2.5-6.0 mm ²	1
1927366	211-863	Merkintätarvike, VAL	Johdinmerkki, pujotettava, 1000 kpl, 6-16 mm ²	1
1927335	210-852	Merkintätarvike, HOPEA	Painonapin merkintätarrarulla, 350 kpl, 27x19 mm	1
1927334	210-853	Merkintätarvike, MUSTA	Painonapin kehys, edelliseen, 100 kpl	1
1927367	210-804	Merkintätarvike, HOPEA	Tyypikilpitarrarulla, 500 kpl, 99x44 mm	1
1927369	258-5006	Merkintätarvike	merkintätela, WAGO-merkintänauhalle/ tarroille	1
1927370	258-5007	Merkintätarvike	Merkintätela WAGO WMB-merkeille	1
1927371	258-5009	Merkintätarvike	Merkintätela, Phoenix WMB-merkeille	1
1927372	258-5010	Merkintätarvike	Merkintätela, Weidmuller WMB-merkeille	1

WINSTA®-PISTOLIITINTARVIKKEET

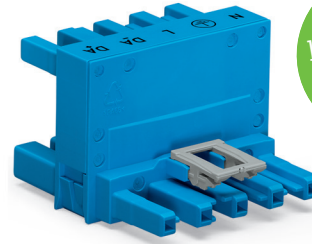
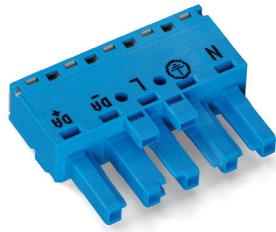

h-haaroitin=
1 sisään,
2 ulos

WINSTA®-pistoliitintarvikkeet

Snro	Tuotenro	Tuote	Tuotekuvaus	Pakkauskoko
1923403	770-1105	Pistoliitin	5-nap naarasliitin DALI, SIN, ei sis. vedonpoistoa	50
1923405	770-1115	Pistoliitin	5-nap urosliitin DALI, SIN, ei sis. vedonpoistoa	50
Snro	Tuotenro	Tuote	Tuotekuvaus	Pakkauskoko
1923433	770-515	Pistoliitin	Vedonpoisto kotelo 5-nap, VALK, halk. 9-13 mm	25
1923315	770-515/023-000	Pistoliitin	Vedonpoisto kotelo 5-nap, VALK, halk. 5-9 mm	25
Snro	Tuotenro	Tuote	Tuotekuvaus	Pakkauskoko
1923341	770-993	Haaroitin	DALI h-haara, SIN	25
1923339	770-618	Haaroitin	DALI H-haara, SIN	25
1927343	770-1947	Haaroitin	DALI 6-tie haara, SIN	20
1922199	770-7105	Haaritusliitin	5-nap T-haara DALI, Linect	20

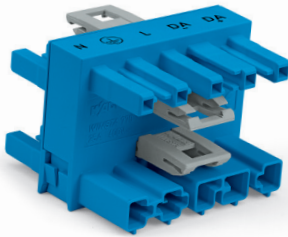

H-haaroitin =
1 sisään,
3 ulos

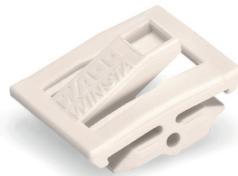

Snro	Tuotenro	Tuote	Tuotekuvaus	Pakkauskoko
1923323	899-681/141-000	Kytkentärasia	DALI-kytkentärasia, VALK, sisään 3-vaihe+Mini DALI, ulos L1 DALI, L2 DALI, L3 DALI	1
Snro	Tuotenro	Tuote	Tuotekuvaus	Pakkauskoko
1922176	890-1102	Pistoliitin MINI	2-nap naarasliitin, DALI, SIN	50
1939060	890-1112	Pistoliitin MINI	2-nap urosliitin, DALI, SIN	50
1922177	890-512	Liitintarvike MINI	Vedonpoistokotelo, VALK, 4,5-10 mm	50

Lisätarvikkeet

Snro	Tuotenro	Tuote	Tuotekuvaus	Pakkauskoko
1923450	770-673	Asennusalusta	3-nap, VALK, haaroitin	25
1923451	770-675	Asennusalusta	5-nap, VALK, haaroitin	25
1923440	770-623	Asennusalusta	3-nap, MUSTA, haaroitin	25
1923441	770-625	Asennusalusta	5-nap, MUSTA, haaroitin	25
Snro	Tuotenro	Tuote	Tuotekuvaus	Pakkauskoko
1923408	770-121	Liitintarvike	Lukko VALK, käsin avattava	100 (4x25)
1923400	770-101	Liitintarvike	Lukko MUSTA, käsin avattava	100 (4x25)
1923413	770-131	Liitintarvike	Lukko VALK, työkalulla avattava	100 (4x25)
1923404	770-111	Liitintarvike	Lukko MUSTA, työkalulla avattava	100 (4x25)

WINSTA®-PISTOLIITINTARVIKKEET



WINSTA®-pistoliitintarvikkeet









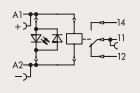
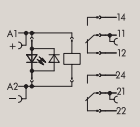

Snro	Tuotenro	Tuote	Tuotekuvaus	Pakkauskoko
1923409	770-123	Pistoliitin	3-nap naarasliitin VALK, sis. vedonpoisto, 8-11.5 mm halk.	25
1923416	770-133	Pistoliitin	3-nap naarasliitin VALK, sis. vedonpoisto, 8-11.5 mm halk.	25
1923401	770-103	Pistoliitin	3-nap naarasliitin MUSTA, sis. vedonpoisto, 8-11.5 mm halk.	25
1923406	770-113	Pistoliitin	3-nap naarasliitin MUSTA, sis. vedonpoisto, 8-11.5 mm halk.	25
Snro	Tuotenro	Tuote	Tuotekuvaus	Pakkauskoko
1923453	770-686	Haaroin	3-nap h-haaroin VALK	50
1923445	770-657	Haaroin	3-nap H-haara, VALK	50
1923443	770-636	Haaroin	3-nap h-haaroin MUSTA	50
1923434	770-607	Haaroin	3-nap H-haaroin MUSTA	50

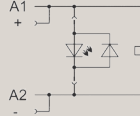

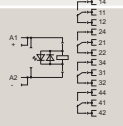
Snro	Tuotenro	Tuote	Tuotekuvaus	Pakkauskoko
1923410	770-125	Pistoliitin	5-nap naarasliitin VALK, sis. vedonpoistokotelo, 9-13 mm halk.	25
1923417	770-135	Pistoliitin	5-nap urosliitin VALK, sis. vedonpoistokotelo, 9-13 mm halk.	25
1923402	770-105	Pistoliitin	5-nap naarasliitin MUSTA, sis. vedonpoistokotelo, 9-13 mm halk.	25
1923407	770-115	Pistoliitin	5-nap urosliitin MUSTA, sis. vedonpoistokotelo, 9-13 mm halk.	25
Snro	Tuotenro	Tuote	Tuotekuvaus	Pakkauskoko
1923444	770-640	Haaroin	5-nap 6-tie haaroin MUSTA	10
1923454	770-690	Haaroin	5-nap 6-tie haaroin VALK	10
1923436	770-609	Haaroin	5-nap H-haara MUSTA	25
1923447	770-659	Haaroin	5-nap H-haara VALK	25
1976293	210-719	Avaustyökalu	2.5x0.4 mm	1

RELEET

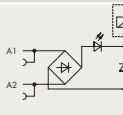
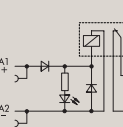
Relekannat pienellä kytkinreleellä

Relemoduulit	U_N	Snro	Tuotenumero		Kpl/pak.
 1NO/1NC (1 x 16 A)	12 V DC 24 V DC 24 V AC 230 V AC	2741027 2741009 2741031 2741032	788-303 788-304 788-506 788-508		1 1 1 1
	12 V DC 24 V DC 24 V AC 230 V AC	2741028 2741029 2741033 2741034	788-311 788-312 788-512 788-516		1 1 1 1
Oikosulkusilta 2-pinninen, max. 18 A		1923279	788-113		25
 1x NO/NC (1 x 16A)	24 V DC	2741030	788-354 Led-lamppu kuormille		1
Oikosulkusilta 2-pinninen, 1 max. 18 A		1923283	859-402		25
 4NO/4NC (4 x 5 A)	24 V DC 230 V AC	2741041 2741042	858-304 858-508		1 1
Tilanäyttö päästödiodilla	24 V DC (12V...24V) 220 V AC	2741025 2741026	788-120 788-125		25 25
Oikosulkusilta kelan puolelle 2-pinninen		1923281	858-402		25
 1NO/1NC 6 A	24 V AC/DC 115 V AC/DC 230 V AC/DC	2741039 2741040 2741006	857-354 857-357 857-358		1 1 1
	12 V DC 24 V DC 48 V DC 60 V DC 110 V DC 220 V DC	2741035 2741005 2741036 2741037 2741038 2741008	857-303 857-304 857-305 857-306 857-307 857-308		1 1 1 1 1 1
Oikosulkusilta	2p 3p ...p 9p 10p	1923283 1923285 1923293 1923294	859-402 859-403 859... 859-409 859-410		25 25 25 25 25

TEHOLÄHTEET



Tuotenumero	787-1202	787-1212	787-1216	787-1226
Sno	2741047	2741048	2741049	2741050
Nimellistulojännite	AC 100 ... 240 V	AC 100 ... 240 V	AC 100 ... 240 V	AC 100 ... 240 V
Lähtöjännite	DC 24 V	DC 24 V	DC 24 V	DC 24 V
Lähtövirta	1,3 A	2,5 A	4,2 A	6 A
Mitat L x K x P	54 x 56 x 90	72 x 56 x 90	108 x 56 x 90	144 x 56 x 90
Standardit/ hyväksynät	EN 60335-1, UL 508, UR 60950	EN 60335-1, UL 508, UR 60950	EN 60335-1, UL 508, UR 60950	EN 60335-1, UL 508, UR 60950



Tuotenumero	787-1702	787-1712	787-1722	787-1732
Sno	2741053	2741054	2741055	2741056
Nimellistulojännite	AC 100 ... 240 V	AC 100 ... 240 V	AC 100 ... 240 V	AC 100 ... 240 V
Lähtöjännite	DC 24 V	DC 24 V	DC 24 V	DC 24 V
Lähtövirta	1,25 A	2,5 A	5 A	10 A
Mitat L x K x P	30 x 99 x 90	40 x 99 x 90	60 x 99 x 130	70 x 99 x 165
Standardit/ hyväksynät	EN 60335-1, UL 508, UR 60950	EN 60335-1, UL 508, UR 60950	EN 60335-1, UL 508, UR 60950	EN 60335-1, UL 508, UR 60950

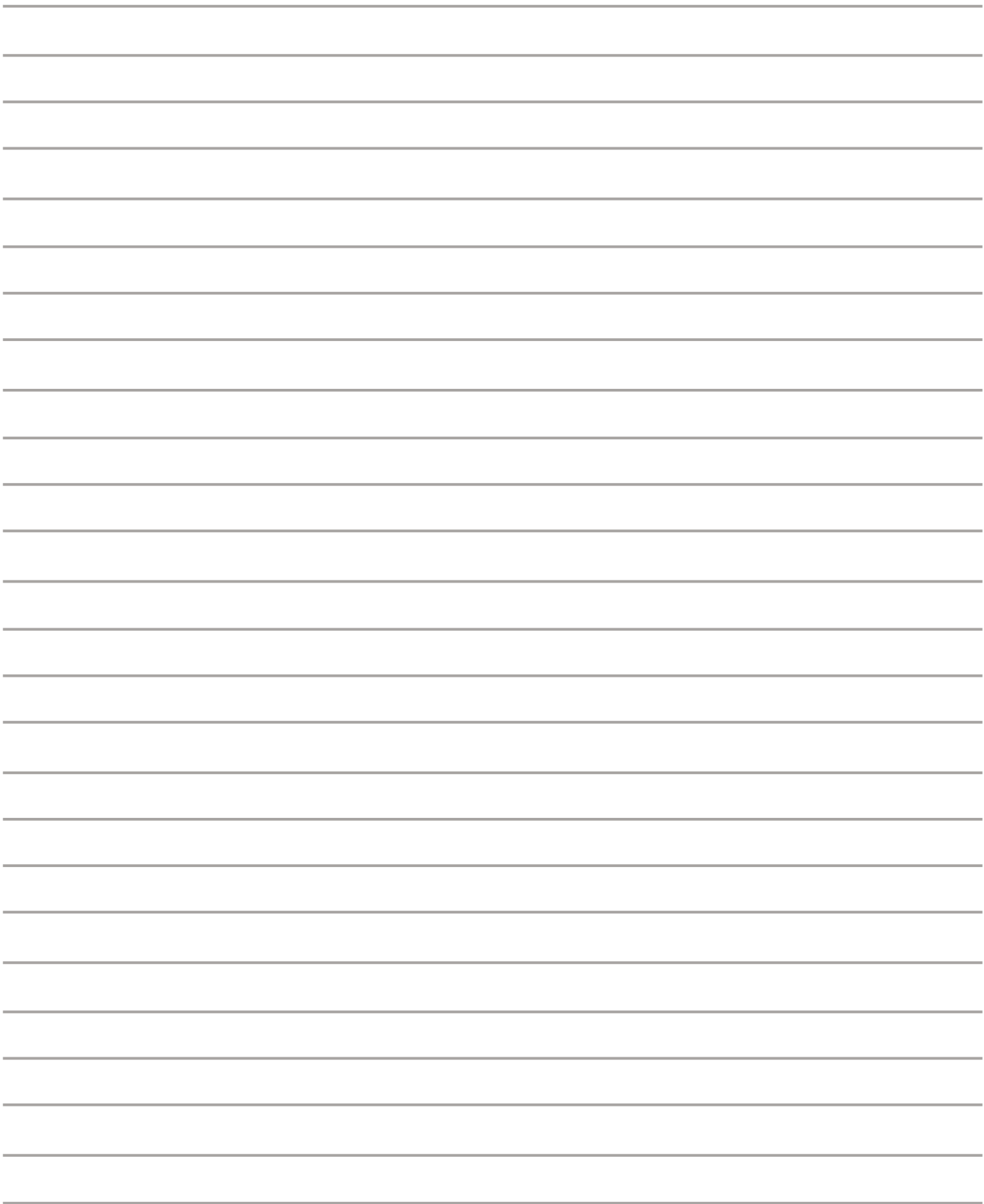

WAGO Finland Oy

Perintötie 2 C

01510 Vantaa

Puhelin: +358 9 7744 060

Email: info.fi@wago.com

Online: www.wago.fi

WAGO on WAGO Verwaltungsgesellschaft mbH:n rekisteröity tavaramerkki.
„Tekijänoikeus - WAGO Kontakttechnik GmbH & Co. KG – kaikki oikeudet pidätetään.